



Adapter für Strahlrohre	275
Doppelstrahlrohre	252-257
Düsenhalter schwenkbar	270
Düsenstütze	272
Düsenstütze und Düsenmuffen	273-274
easyturn ST-9.4 – drehbare Strahlrohre by Suttner	265
easyturn ST-9.7 – Strahlrohre by Suttner	264
easywash365+ Strahlrohre by Suttner	263, 266-267
Haltegurt für Teleskoplanzen	271
Hochdruckteleskoplanzen	271
Höchstdruckdoppelstrahlrohre	261-262
Isolierungen für Strahlrohre	275
Kit ST-85 Push & Pull	261
Kombidüsenträger	269
Konfektionierte Lanzen	269
Lanzenhalterung, zweiteilig	275
Pistolenverlängerungen	274
Pistolenverlängerungen mit Griff	275
SB-Waschbürstenlanzen	266
Spritzschutztrichter	270
ST-175 Foam & Clean	258
ST-330 Schwenkbarer Düsenträger	270
ST-85 Push & Pull Lanzen	259-260
Strahlrohrbieger	272
Strahlrohre	240-249
Strahlrohre mit ergonomischer Drehverschraubung	250-251
Strahlrohrhalter	276
Suttner Höchstdruckstrahlrohre	261-262
U-Lanzen	243
Universalhalterung	276
Wandreiniger	270
Weitwurfplanzen	268
Zubehör für Wandreiniger	270
Zubehör und Ersatzteile für Strahlrohre und Doppelstrahlrohre	272

Strahlrohre

Flachstrahl Lanzen



Kr

M22 AG. Strahlrohr mit Düsenschutz ST-10 und Düse. Max. 400 bar / 150 °C

R+M Nr.	D	↔	(M)
512 903 039	2503	430 mm	Edelstahl
512 904 039	2504	430 mm	Edelstahl
512 904 539	25045	430 mm	Edelstahl
513 103 039	2503	500 mm	Edelstahl
513 104 039	2504	500 mm	Edelstahl
513 104 539	25045	500 mm	Edelstahl
513 107 539	2507	500 mm	Edelstahl
513 203 539	25035	600 mm	Edelstahl
513 204 039	2504	600 mm	Edelstahl
513 204 539	25045	600 mm	Edelstahl
513 205 039	2505	600 mm	Edelstahl
513 206 039	2506	600 mm	Edelstahl
513 207 039	2507	600 mm	Edelstahl
513 208 039	2508	600 mm	Edelstahl
513 210 039	2510	600 mm	Edelstahl
513 211 039	2511	600 mm	Edelstahl
513 212 539	25125	600 mm	Edelstahl

M22 AG. Strahlrohr mit Düsenschutz ST-10 und Düse. Max. 400 bar / 150 °C

R+M Nr.	D	↔	(M)
512 903 03	2503	430 mm	Stahl verzinkt
512 904 03	2504	430 mm	Stahl verzinkt
512 904 53	25045	430 mm	Stahl verzinkt
513 103 03	2503	500 mm	Stahl verzinkt
513 104 03	2504	500 mm	Stahl verzinkt
513 104 53	25045	500 mm	Stahl verzinkt
513 107 53	2507	500 mm	Stahl verzinkt
513 203 53	25035	600 mm	Stahl verzinkt
513 204 03	2504	600 mm	Stahl verzinkt
513 204 53	25045	600 mm	Stahl verzinkt
513 205 03	2505	600 mm	Stahl verzinkt
513 206 03	2506	600 mm	Stahl verzinkt
513 207 03	2507	600 mm	Stahl verzinkt
513 208 03	2508	600 mm	Stahl verzinkt
513 210 03	2510	600 mm	Stahl verzinkt
513 211 03	2511	600 mm	Stahl verzinkt
513 212 53	25125	600 mm	Stahl verzinkt



Kr

Stecknippel KW. Strahlrohr mit Düsenschutz ST-10 ohne Düse.
Max. 400 bar / 150 °C

R+M Nr.	↔	(M)
513 100 079	500 mm	Edelstahl
513 200 079	600 mm	Edelstahl

Stecknippel KW. Strahlrohr mit Düsenschutz ST-10 und Düse.
Max. 400 bar / 150 °C

R+M Nr.	D	↔	(M)
512 903 049	2503	500 mm	Edelstahl

Strahlrohre mit Innengewinde



1/4" AG. Strahlrohr mit umspritzter Isolierung Cool & Compact. Angenehm ergonomisch geformter Griff. Geschlossene Oberfläche. Max. 400 bar / 150 °C

R+M Nr.	⊗	ISO	↔	(M)
200 129 140	1/4" IG BSP	300 mm	500 mm	Edelstahl
200 129 145	1/4" IG BSP	400 mm	700 mm	Edelstahl
200 129 150	1/4" IG BSP	400 mm	800 mm	Edelstahl

R+M Nr.



1/4" AG. Strahlrohr. Max. 400 bar / 150 °C

R+M Nr.	⊗	↔	(M)
070 000 097	1/4" IG BSP	100 mm	Edelstahl
070 000 098	1/4" IG BSP	150 mm	Edelstahl
070 000 099	1/4" IG BSP	200 mm	Edelstahl
070 000 095	1/4" IG BSP	250 mm	Edelstahl
070 000 101	1/4" IG BSP	350 mm	Edelstahl

R+M Nr.

Strahlrohre

ST-001

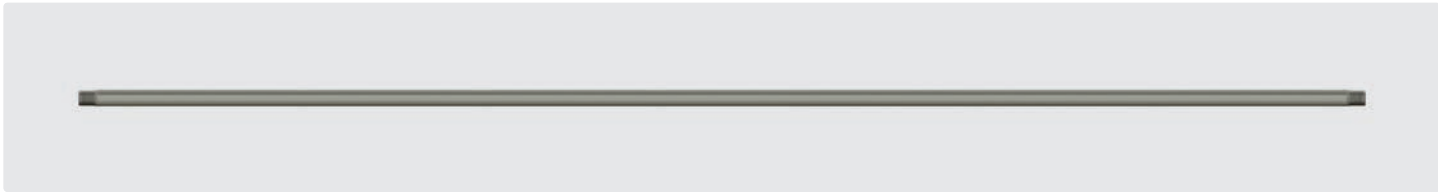

1/4" AG. Strahlrohr mit Außengewinde. Max. 400 bar / 150 °C

R+M Nr.	☉	↔	Ⓜ
070 004 008	1/4" AG	400 mm	Edelstahl
070 004 338	1/4" AG	433 mm	Edelstahl
070 005 008	1/4" AG	500 mm	Edelstahl
070 006 008	1/4" AG	600 mm	Edelstahl
070 008 008	1/4" AG	800 mm	Edelstahl
070 010 008	1/4" AG	1.000 mm	Edelstahl
070 012 008	1/4" AG	1.200 mm	Edelstahl
070 015 008	1/4" AG	1.500 mm	Edelstahl
070 020 008	1/4" AG	2.000 mm	Edelstahl

R+M Nr.	☉	↔	Ⓜ
070 000 076	1/4" AG	400 mm	Stahl verzinkt
070 000 026	1/4" AG	431 mm	Stahl verzinkt
070 000 030	1/4" AG	500 mm	Stahl verzinkt
070 000 040	1/4" AG	600 mm	Stahl verzinkt
070 000 050	1/4" AG	800 mm	Stahl verzinkt
070 000 060	1/4" AG	1.000 mm	Stahl verzinkt
070 000 070	1/4" AG	1.200 mm	Stahl verzinkt
070 000 080	1/4" AG	1.500 mm	Stahl verzinkt
070 000 090	1/4" AG	2.000 mm	Stahl verzinkt



M22 AG. Strahlrohr mit Düsenchutz ST-10 ohne Hochdruckdüse. Max. 400 bar / 150 °C

R+M Nr.	☉	↔	Ⓜ
512 903 9	1/4" IG NPT	430 mm	Edelstahl
513 103 9	1/4" IG NPT	500 mm	Edelstahl
513 203 9	1/4" IG NPT	600 mm	Edelstahl
513 303 9	1/4" IG NPT	800 mm	Edelstahl
513 403 9	1/4" IG NPT	1.000 mm	Edelstahl

R+M Nr.	☉	↔	Ⓜ
512 903	1/4" IG NPT	430 mm	Stahl verzinkt
513 103	1/4" IG NPT	500 mm	Stahl verzinkt
513 203	1/4" IG NPT	600 mm	Stahl verzinkt
513 303	1/4" IG NPT	800 mm	Stahl verzinkt
513 403	1/4" IG NPT	1.000 mm	Stahl verzinkt

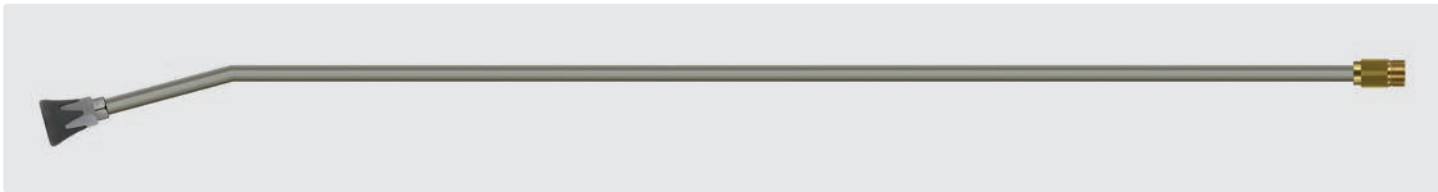

M22 AG. Strahlrohr mit Düsenchutz ST-10 ohne Hochdruckdüse. Max. 400 bar / 150 °C

R+M Nr.	☉	↔	Ⓜ
513 203 91	1/4" IG NPT	600 mm	Edelstahl
513 303 91	1/4" IG NPT	800 mm	Edelstahl
513 403 91	1/4" IG NPT	1.000 mm	Edelstahl

R+M Nr.	☉	↔	Ⓜ
513 203 1	1/4" IG NPT	600 mm	Stahl verzinkt
513 303 1	1/4" IG NPT	800 mm	Stahl verzinkt
513 403 1	1/4" IG NPT	1.000 mm	Stahl verzinkt

Symbole ☉ Ausgang ISO Isolierung ↔ Länge Ⓜ Material ☐ Düse ☉ Gewinde

Strahlrohre

ST-26 Cool & Soft



Strahlrohr mit Isolierung ST-26 Cool & Soft. Angenehm weicher und ergonomisch geformter Griff. Besonders hitzebeständige Isolierung. Geschlossene Oberfläche. Max. 400 bar / 150 °C

R+M Nr.	⊙	ISO	⇄	M
200 026 410	1/4" AG	400 mm	1.000 mm	Edelstahl

R+M Nr.

ST-28 Cool & Compact

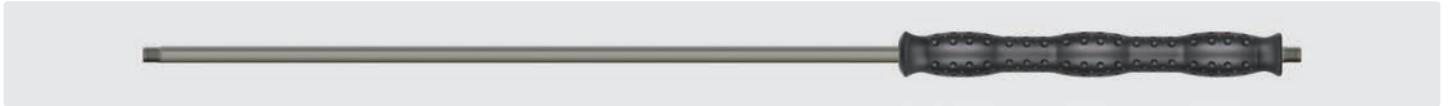

Strahlrohr mit Isolierung ST-28 Cool & Compact. Angenehm ergonomisch geformter Griff. Geschlossene Oberfläche. Max. 400 bar / 150 °C

Oberflächentemperatur der Isolierungen
ST-28, ST-29 und ST-26 bei einer Wassertemperatur von 90 °C.

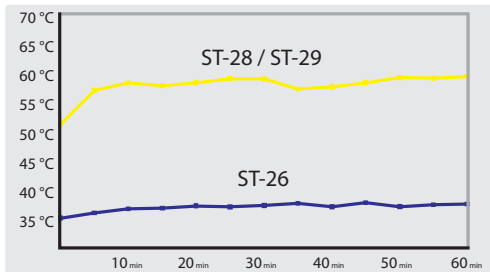

R+M Nr.	⊙	ISO	⇄	M
200 028 303	1/4" AG	300 mm	330 mm	Stahl verzinkt
200 028 305	1/4" AG	300 mm	500 mm	Stahl verzinkt
200 028 306	1/4" AG	300 mm	600 mm	Stahl verzinkt
200 028 307	1/4" AG	300 mm	700 mm	Stahl verzinkt
200 028 408	1/4" AG	400 mm	800 mm	Stahl verzinkt
200 028 309	1/4" AG	300 mm	900 mm	Stahl verzinkt
200 028 410	1/4" AG	400 mm	1.000 mm	Stahl verzinkt
200 028 312 *	1/4" AG	300 mm	1.200 mm	Stahl verzinkt
200 028 412	1/4" AG	400 mm	1.200 mm	Stahl verzinkt

ST-29 Cool & Compact

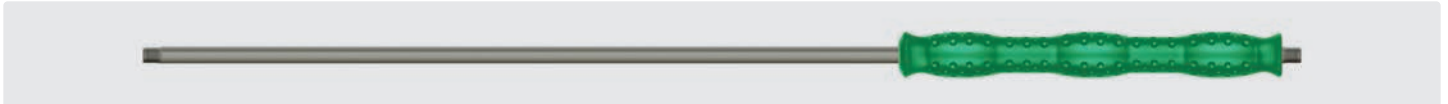

Strahlrohr mit Isolierung ST-29 Cool & Compact grün. Angenehm ergonomisch geformter Griff. Geschlossene Oberfläche. Max. 400 bar / 150 °C

R+M Nr.	⊙	ISO	⇄	M
200 029 317	1/4" AG	300 mm	900 mm	Edelstahl

R+M Nr.

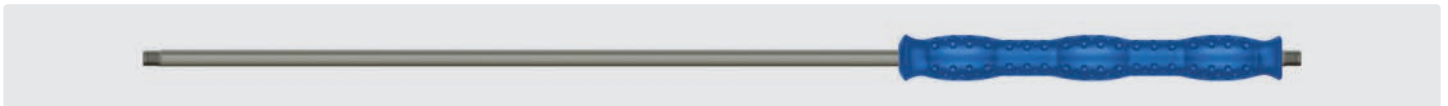

Strahlrohr mit Isolierung ST-29 Cool & Compact blau. Angenehm ergonomisch geformter Griff. Geschlossene Oberfläche. Max. 400 bar / 150 °C

R+M Nr.	⊙	ISO	⇄	M
200 029 315	1/4" AG	300 mm	900 mm	Edelstahl

R+M Nr.

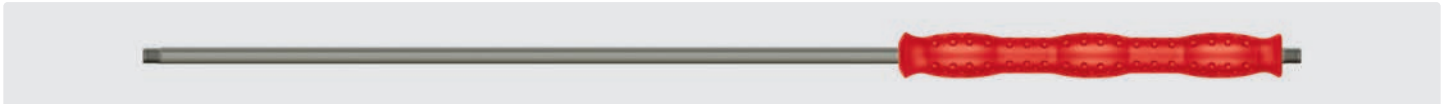

Strahlrohr mit Isolierung ST-29 Cool & Compact rot. Angenehm ergonomisch geformter Griff. Geschlossene Oberfläche. Max. 400 bar / 150 °C

R+M Nr.	⊙	ISO	⇄	M
200 029 318	1/4" AG	300 mm	900 mm	Edelstahl

R+M Nr.

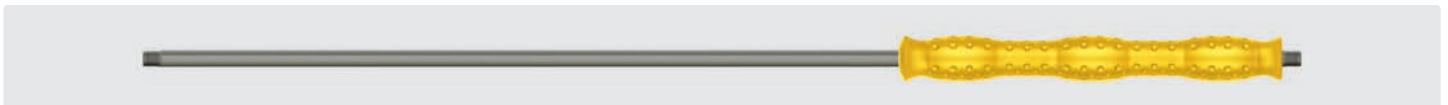

Strahlrohr mit Isolierung ST-29 Cool & Compact gelb. Angenehm ergonomisch geformter Griff. Geschlossene Oberfläche. Max. 400 bar / 150 °C

R+M Nr.	⊙	ISO	⇄	M
200 029 316	1/4" AG	300 mm	900 mm	Edelstahl

R+M Nr.

* Restposten

Strahlrohre

ST-29 Cool & Compact



Strahlrohr mit Isolierung ST-29 Cool & Compact. Angenehm ergonomisch geformter Griff. Geschlossene Oberfläche. Max. 400 bar / 150 °C

R+M Nr.	⊙	ISO	↔	M	R+M Nr.
200 029 305	1/4" AG	300 mm	500 mm	Edelstahl	
200 029 306	1/4" AG	300 mm	600 mm	Edelstahl	
200 029 307	1/4" AG	300 mm	700 mm	Edelstahl	
200 029 309	1/4" AG	300 mm	900 mm	Edelstahl	
200 029 410	1/4" AG	400 mm	1.000 mm	Edelstahl	
200 029 312 *	1/4" AG	300 mm	1.200 mm	Edelstahl	
200 029 412	1/4" AG	400 mm	1.200 mm	Edelstahl	

ST-007

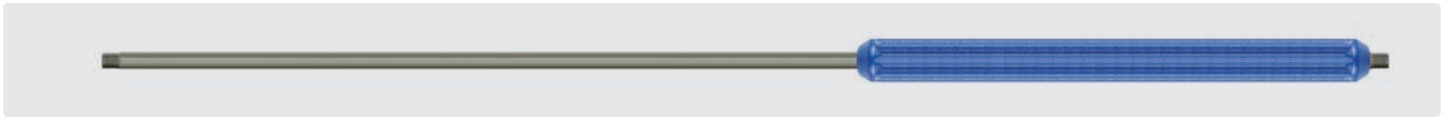

Strahlrohr mit umspritzter Isolierung. Max. 400 bar / 150 °C

R+M Nr.	⊙	ISO	↔	M	R+M Nr.
070 005 010	1/4" AG	300 mm	500 mm	Edelstahl	
070 010 010	1/4" AG	400 mm	1.000 mm	Edelstahl	

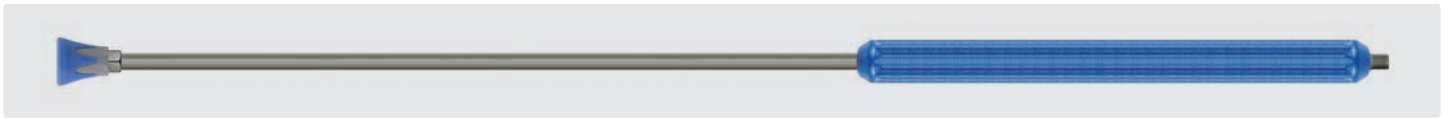

1/4" AG. Strahlrohr mit umspritzter Isolierung und Düsenschutz ST-10 ohne Hochdruckdüse. Max. 400 bar / 150 °C

R+M Nr.	⊙	ISO	↔	M	R+M Nr.
512 149 3	1/4" IG NPT	300 mm	500 mm	Edelstahl	
512 449 3	1/4" IG NPT	400 mm	1.000 mm	Edelstahl	

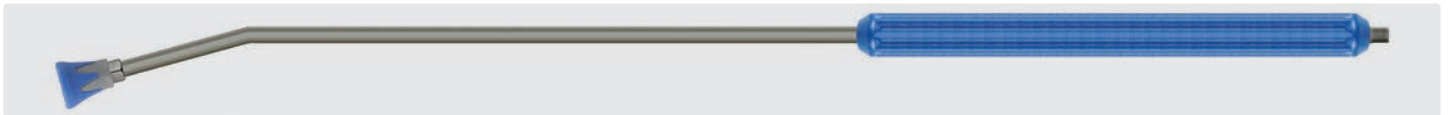

1/4" AG. Strahlrohr mit umspritzter Isolierung und Düsenschutz ST-10 ohne Hochdruckdüse. Max. 400 bar / 150 °C

R+M Nr.	⊙	ISO	↔	M	R+M Nr.
512 449 31	1/4" IG NPT	400 mm	1.000 mm	Edelstahl	

U-Lanzen

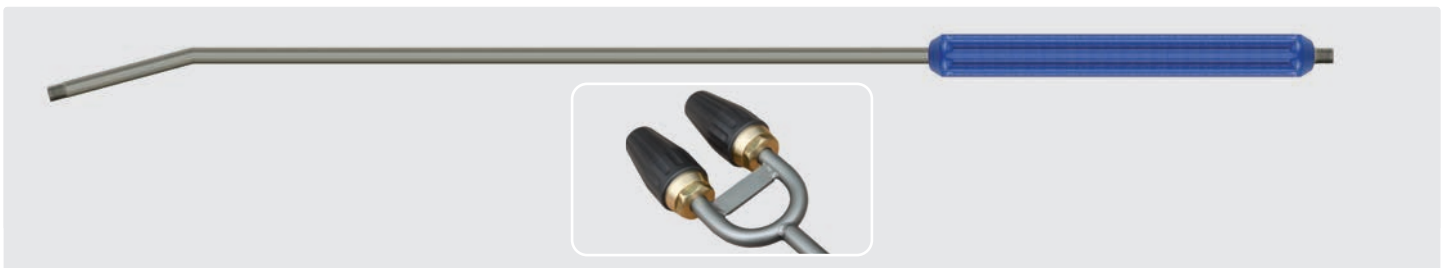

1/4" AG. Lanze mit umspritzter Isolierung. Max. 250 bar / 150 °C

R+M Nr.	⊙	ISO	↔	M	R+M Nr.
070 009 011	2 x 1/4" AG	300 mm	900 mm	Edelstahl	

Symbole ⊙ Ausgang ↔ Länge M Material ISO Isolierung ⊙ Gewinde

Strahlrohre

ST-007



Strahlrohr mit umspritzter Isolierung. Max. 400 bar / 150 °C

R+M Nr.	⊙	ISO	↔	M
070 009 433	1/4" AG	300 mm	433 mm	Edelstahl
070 005 009	1/4" AG	300 mm	500 mm	Edelstahl
070 006 009	1/4" AG	300 mm	600 mm	Edelstahl
070 007 009	1/4" AG	300 mm	700 mm	Edelstahl
070 008 009	1/4" AG	400 mm	800 mm	Edelstahl
070 010 009	1/4" AG	400 mm	1.000 mm	Edelstahl
070 012 009	1/4" AG	500 mm	1.200 mm	Edelstahl
070 015 009	1/4" AG	500 mm	1.500 mm	Edelstahl
070 020 009	1/4" AG	500 mm	2.000 mm	Edelstahl

R+M Nr.	⊙	ISO	↔	M
070 000 170	1/4" AG	300 mm	500 mm	Stahl verzinkt
070 000 180	1/4" AG	300 mm	600 mm	Stahl verzinkt
070 000 190	1/4" AG	400 mm	800 mm	Stahl verzinkt
070 000 470	1/4" AG	300 mm	900 mm	Stahl verzinkt
070 000 200	1/4" AG	400 mm	1.000 mm	Stahl verzinkt
070 000 210	1/4" AG	500 mm	1.200 mm	Stahl verzinkt
070 000 220	1/4" AG	500 mm	1.500 mm	Stahl verzinkt
070 000 230	1/4" AG	500 mm	2.000 mm	Stahl verzinkt

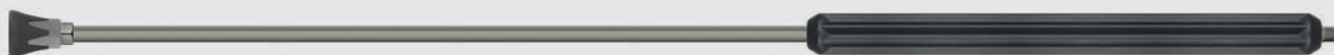

1/4" AG. Strahlrohr mit umspritzter Isolierung und Düsenschutz ST-10 ohne Hochdruckdüse. Max. 400 bar / 150 °C

R+M Nr.	⊙	ISO	↔	M
512 193	1/4" IG NPT	300 mm	500 mm	Edelstahl
512 293	1/4" IG NPT	300 mm	600 mm	Edelstahl
512 393	1/4" IG NPT	400 mm	800 mm	Edelstahl
512 493	1/4" IG NPT	400 mm	1.000 mm	Edelstahl
512 593	1/4" IG NPT	500 mm	1.200 mm	Edelstahl
512 693	1/4" IG NPT	500 mm	1.500 mm	Edelstahl
512 893	1/4" IG NPT	500 mm	2.000 mm	Edelstahl

R+M Nr.	⊙	ISO	↔	M
512 103	1/4" IG NPT	300 mm	500 mm	Stahl verzinkt
512 203	1/4" IG NPT	300 mm	600 mm	Stahl verzinkt
512 303	1/4" IG NPT	400 mm	800 mm	Stahl verzinkt
512 403	1/4" IG NPT	400 mm	1.000 mm	Stahl verzinkt
512 503	1/4" IG NPT	500 mm	1.200 mm	Stahl verzinkt
512 603	1/4" IG NPT	500 mm	1.500 mm	Stahl verzinkt
512 803	1/4" IG NPT	500 mm	2.000 mm	Stahl verzinkt

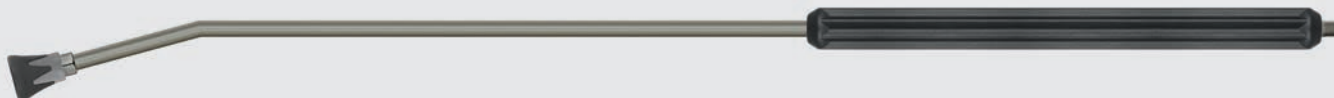

1/4" AG. Strahlrohr mit umspritzter Isolierung und Düsenschutz ST-10 ohne Hochdruckdüse. Max. 400 bar / 150 °C

R+M Nr.	⊙	ISO	↔	M
512 393 1	1/4" IG NPT	400 mm	800 mm	Edelstahl
512 493 1	1/4" IG NPT	400 mm	1.000 mm	Edelstahl
512 593 1	1/4" IG NPT	500 mm	1.200 mm	Edelstahl
512 693 1	1/4" IG NPT	500 mm	1.500 mm	Edelstahl
512 893 1	1/4" IG NPT	500 mm	2.000 mm	Edelstahl

R+M Nr.	⊙	ISO	↔	M
512 303 1	1/4" IG NPT	400 mm	800 mm	Stahl verzinkt
512 403 1	1/4" IG NPT	400 mm	1.000 mm	Stahl verzinkt
512 503 1	1/4" IG NPT	500 mm	1.200 mm	Stahl verzinkt
512 603 1	1/4" IG NPT	500 mm	1.500 mm	Stahl verzinkt
512 803 1	1/4" IG NPT	500 mm	2.000 mm	Stahl verzinkt

Strahlrohre

ST-001 mit Isolierung ST-9

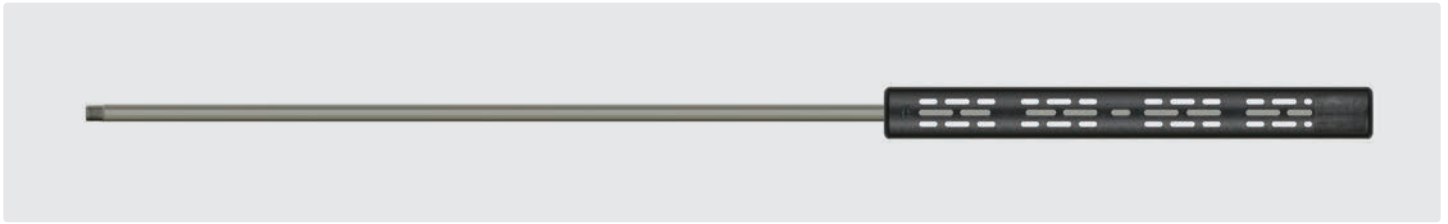

Strahlrohr mit Isolierung ST-9. Max. 400 bar / 150 °C

R+M Nr.	⊙	ISO	↔	M
511 29	1/4" AG	380 mm	500 mm	Edelstahl
511 39	1/4" AG	380 mm	600 mm	Edelstahl
511 49	1/4" AG	380 mm	800 mm	Edelstahl
511 59	1/4" AG	380 mm	1.000 mm	Edelstahl
511 69	1/4" AG	380 mm	1.200 mm	Edelstahl
511 79	1/4" AG	380 mm	1.500 mm	Edelstahl
511 719	1/4" AG	760 mm	1.500 mm	Edelstahl
511 99	1/4" AG	760 mm	2.000 mm	Edelstahl

R+M Nr.	⊙	ISO	↔	M
511 20	1/4" AG	380 mm	500 mm	Stahl verzinkt
511 30	1/4" AG	380 mm	600 mm	Stahl verzinkt
511 40	1/4" AG	380 mm	800 mm	Stahl verzinkt
511 50	1/4" AG	380 mm	1.000 mm	Stahl verzinkt
511 60	1/4" AG	380 mm	1.200 mm	Stahl verzinkt
511 70	1/4" AG	380 mm	1.500 mm	Stahl verzinkt
511 71	1/4" AG	760 mm	1.500 mm	Stahl verzinkt
511 90	1/4" AG	760 mm	2.000 mm	Stahl verzinkt

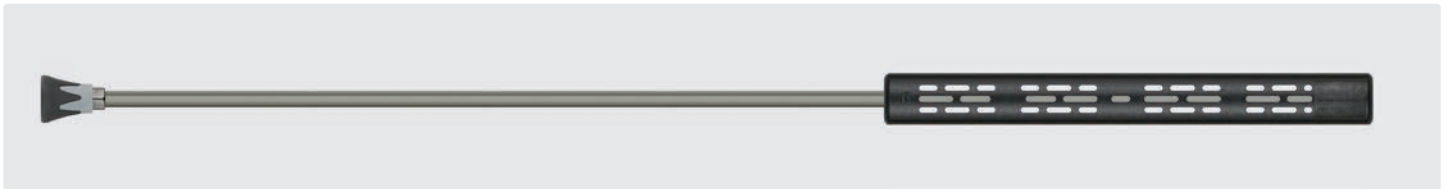

1/4" AG. Strahlrohr mit Isolierung ST-9 und Düsenschutz ST-10 ohne Hochdruckdüse. Max. 400 bar / 150 °C

R+M Nr.	⊙	ISO	↔	M
511 201 9	1/4" IG NPT	380 mm	500 mm	Edelstahl
511 301 9	1/4" IG NPT	380 mm	600 mm	Edelstahl
511 401 9	1/4" IG NPT	380 mm	800 mm	Edelstahl
511 501 9	1/4" IG NPT	380 mm	1.000 mm	Edelstahl
511 601 9	1/4" IG NPT	380 mm	1.200 mm	Edelstahl
511 701 9	1/4" IG NPT	760 mm	1.500 mm	Edelstahl
511 901 9	1/4" IG NPT	760 mm	2.000 mm	Edelstahl

R+M Nr.	⊙	ISO	↔	M
511 201	1/4" IG NPT	380 mm	500 mm	Stahl verzinkt
511 301	1/4" IG NPT	380 mm	600 mm	Stahl verzinkt
511 401	1/4" IG NPT	380 mm	800 mm	Stahl verzinkt
511 501	1/4" IG NPT	380 mm	1.000 mm	Stahl verzinkt
511 601	1/4" IG NPT	380 mm	1.200 mm	Stahl verzinkt
511 701	1/4" IG NPT	760 mm	1.500 mm	Stahl verzinkt
511 901	1/4" IG NPT	760 mm	2.000 mm	Stahl verzinkt

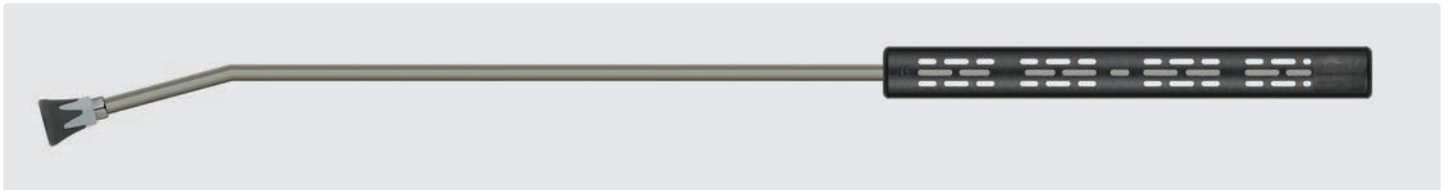

1/4" AG. Strahlrohr mit Isolierung ST-9 und Düsenschutz ST-10 ohne Hochdruckdüse. Max. 400 bar / 150 °C

R+M Nr.	⊙	ISO	↔	M
511 401 19	1/4" IG NPT	380 mm	800 mm	Edelstahl
511 501 19	1/4" IG NPT	380 mm	1.000 mm	Edelstahl
511 601 19	1/4" IG NPT	380 mm	1.200 mm	Edelstahl
511 701 19	1/4" IG NPT	760 mm	1.500 mm	Edelstahl
511 901 19	1/4" IG NPT	760 mm	2.000 mm	Edelstahl

R+M Nr.	⊙	ISO	↔	M
511 401 1	1/4" IG NPT	380 mm	800 mm	Stahl verzinkt
511 501 1	1/4" IG NPT	380 mm	1.000 mm	Stahl verzinkt
511 601 1	1/4" IG NPT	380 mm	1.200 mm	Stahl verzinkt
511 701 1	1/4" IG NPT	760 mm	1.500 mm	Stahl verzinkt
511 901 1	1/4" IG NPT	760 mm	2.000 mm	Stahl verzinkt

Symbole ⊙ Ausgang ↔ Länge M Material ISO Isolierung ⊙ Gewinde

Strahlrohre

ST-001 mit Isolierung ST-9

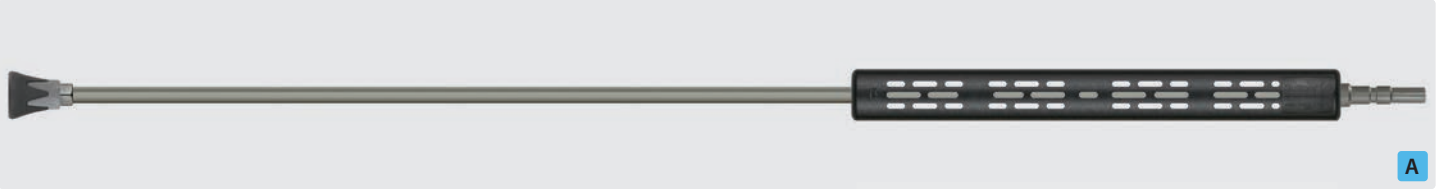

Stecknippel KW. Strahlrohr mit Isolierung ST-9 und Düsenschutz ST-10 ohne Hochdruckdüse. Max. 400 bar / 150 °C

R+M Nr.	☺	ISO	↔	M
511 405 9	1/4" IG NPT	380 mm	800 mm	Edelstahl
511 505 9	1/4" IG NPT	380 mm	1.000 mm	Edelstahl

R+M Nr.	☺	ISO	↔	M
511 405	1/4" IG NPT	380 mm	800 mm	Stahl verzinkt
511 505	1/4" IG NPT	380 mm	1.000 mm	Stahl verzinkt

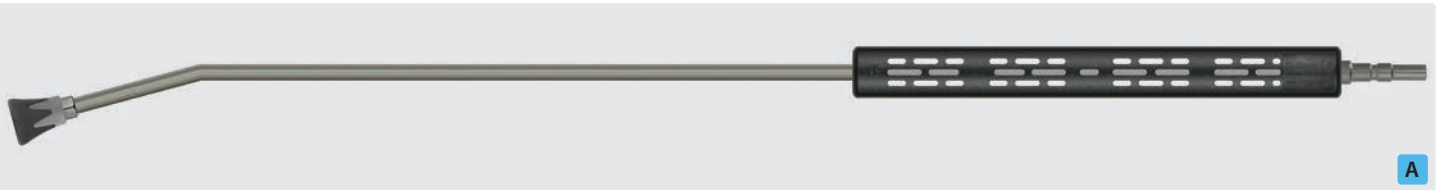

Stecknippel KW. Strahlrohr mit Isolierung ST-9 und Düsenschutz ST-10 ohne Hochdruckdüse. Max. 400 bar / 150 °C

R+M Nr.	☺	ISO	↔	M
511 405 91	1/4" IG NPT	380 mm	800 mm	Edelstahl
511 505 91	1/4" IG NPT	380 mm	1.000 mm	Edelstahl

R+M Nr.	☺	ISO	↔	M
511 405 1	1/4" IG NPT	380 mm	800 mm	Stahl verzinkt
511 505 1	1/4" IG NPT	380 mm	1.000 mm	Stahl verzinkt



Stecknippel KW. Strahlrohr mit Isolierung ST-9, Handgriff und Düsenschutz ST-10 ohne Hochdruckdüse. Max. 400 bar / 150 °C

R+M Nr.	☺	ISO	↔	M
511 705 9	1/4" IG NPT	760 mm	1.500 mm	Edelstahl
511 905 9	1/4" IG NPT	760 mm	2.000 mm	Edelstahl

R+M Nr.	☺	ISO	↔	M
511 705	1/4" IG NPT	760 mm	1.500 mm	Stahl verzinkt
511 905	1/4" IG NPT	760 mm	2.000 mm	Stahl verzinkt



Stecknippel KW. Strahlrohr mit Isolierung ST-9, Handgriff und Düsenschutz ST-10 ohne Hochdruckdüse. Max. 400 bar / 150 °C

R+M Nr.	☺	ISO	↔	M
511 705 91	1/4" IG NPT	760 mm	1.500 mm	Edelstahl
511 905 91	1/4" IG NPT	760 mm	2.000 mm	Edelstahl

R+M Nr.	☺	ISO	↔	M
511 705 1	1/4" IG NPT	760 mm	1.500 mm	Stahl verzinkt
511 905 1	1/4" IG NPT	760 mm	2.000 mm	Stahl verzinkt

Symbole ☺ Ausgang ↔ Länge M Material ISO Isolierung

Strahlrohre

ST-001 mit Isolierung ST-9.9

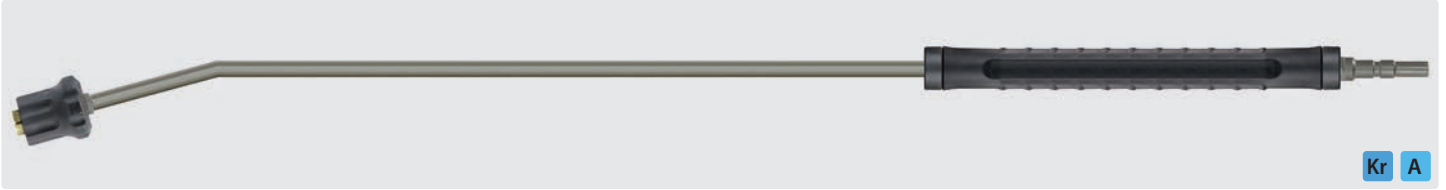

Kr A

Stecknippel KW. Strahlrohr mit Isolierung ST-9.9 und ST-51 Schwallregeldüse. Max. 250 bar / 150 °C

R+M Nr.	⊖	ISO	⊕	M
511 505 910	1/4" IG	330 mm	1.000 mm	Edelstahl

R+M Nr.

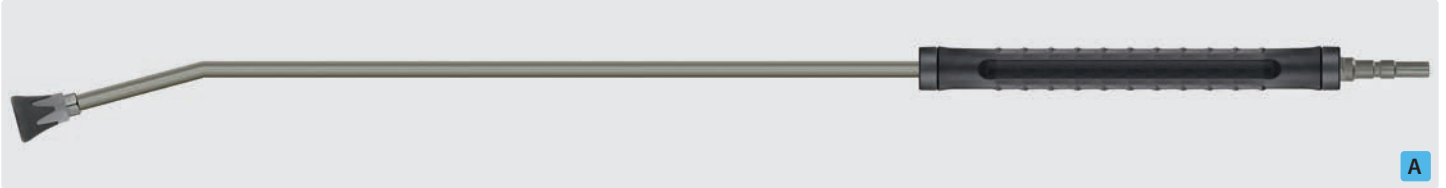

A

Stecknippel KW. Strahlrohr mit Isolierung ST-9.9 und Düsenschutz ST-10 ohne Hochdruckdüse. Max. 400 bar / 150 °C

R+M Nr.	⊖	ISO	⊕	M
511 505 901	1/8" IG NPT	330 mm	1.000 mm	Edelstahl

R+M Nr.

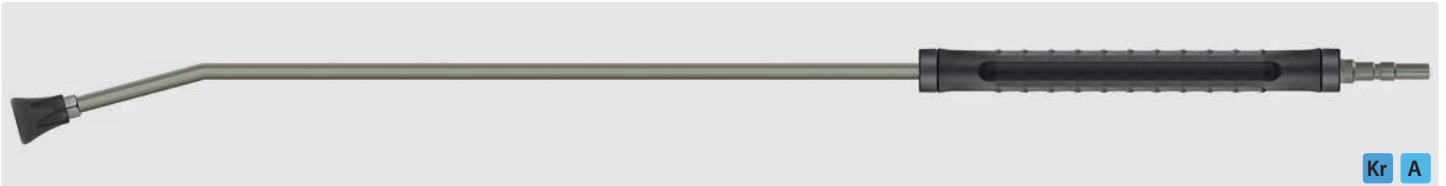

Kr A

Stecknippel KW. Strahlrohr mit Isolierung ST-9.9 und Düsenschutz ST-10 ohne Hochdruckdüse. Max. 400 bar / 150 °C

R+M Nr.	⊖	ISO	⊕	M
511 505 905	1/4" IG NPT	330 mm	1.000 mm	Edelstahl

R+M Nr.

ST-247 mit Isolierung ST-9.9

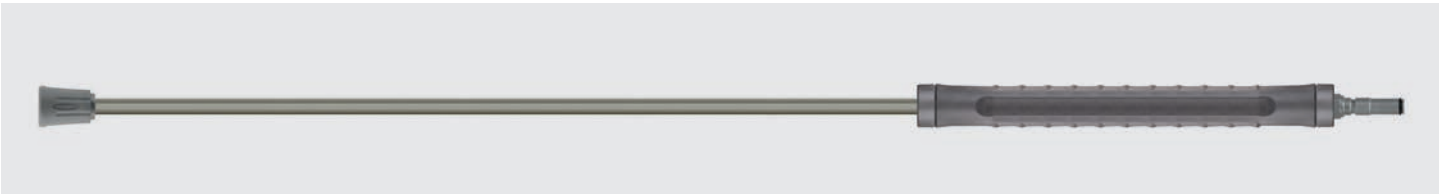

Stecknippel ST-247. Strahlrohr mit Isolierung ST-9.9 und Düsenschutz für hydroblade®-Düsen ohne Steckdüse Max. 400 bar / 150 °C

R+M Nr.	⊖	ISO	⊕	M
514 524 700	hydroblade®	330 mm	1.000 mm	Edelstahl

R+M Nr.

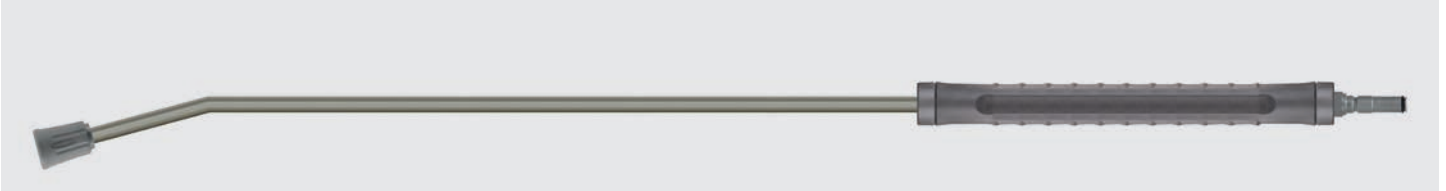

Stecknippel ST-247. Strahlrohr mit Isolierung ST-9.9 und Düsenschutz für hydroblade®-Düsen ohne Steckdüse. Max. 400 bar / 150 °C

R+M Nr.	⊖	ISO	⊕	M
514 524 701	hydroblade®	330 mm	1.000 mm	Edelstahl

R+M Nr.

Strahlrohre

ST-001 mit Isolierung ST-9

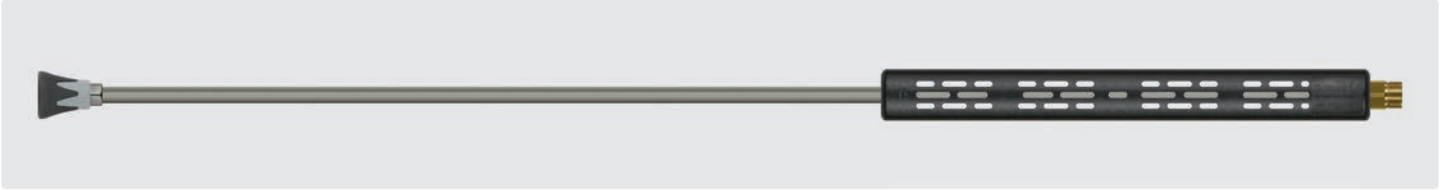

M22 AG. Strahlrohr mit Isolierung ST-9 und Düsenschutz ST-10 ohne Hochdruckdüse. Max. 400 bar / 150 °C

R+M Nr.	☺	ISO	↔	M
511 203 9	1/4" IG NPT	380 mm	500 mm	Edelstahl
511 503 9	1/4" IG NPT	380 mm	1.000 mm	Edelstahl
511 703 9	1/4" IG NPT	380 mm	1.500 mm	Edelstahl
511 803 9	1/4" IG NPT	760 mm	2.000 mm	Edelstahl

R+M Nr.	☺	ISO	↔	M
511 203	1/4" IG NPT	380 mm	500 mm	Stahl verzinkt
511 503	1/4" IG NPT	380 mm	1.000 mm	Stahl verzinkt
511 703	1/4" IG NPT	380 mm	1.500 mm	Stahl verzinkt
511 803	1/4" IG NPT	760 mm	2.000 mm	Stahl verzinkt

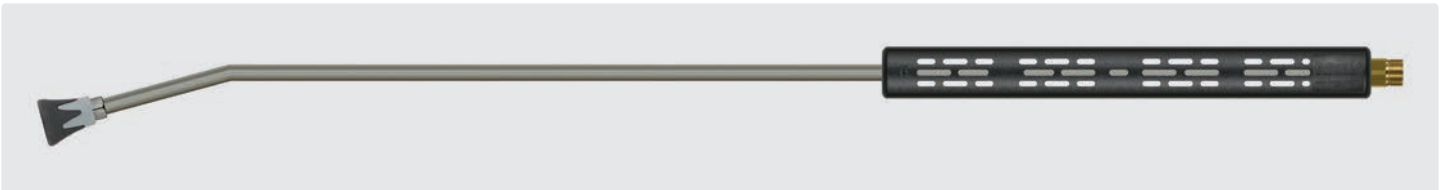

M22 AG. Strahlrohr mit Isolierung ST-9 und Düsenschutz ST-10 ohne Hochdruckdüse. Max. 400 bar / 150 °C

R+M Nr.	☺	ISO	↔	M
511 203 91	1/4" IG NPT	380 mm	1.000 mm	Edelstahl
511 703 91	1/4" IG NPT	380 mm	1.500 mm	Edelstahl
511 803 91	1/4" IG NPT	760 mm	2.000 mm	Edelstahl

R+M Nr.	☺	ISO	↔	M
511 503 1	1/4" IG NPT	380 mm	1.000 mm	Stahl verzinkt
511 703 1	1/4" IG NPT	380 mm	1.500 mm	Stahl verzinkt
511 803 1	1/4" IG NPT	760 mm	2.000 mm	Stahl verzinkt

ST-001 mit Isolierung ST-9

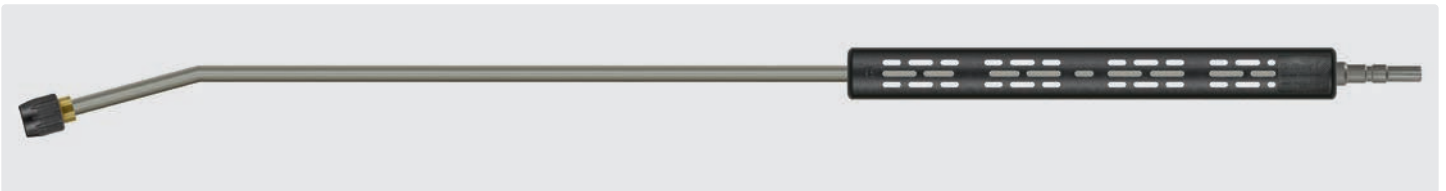

Stecknippel KW. Strahlrohr mit Isolierung ST-9 und Düsenschutz ohne Mundstück. Max. 400 bar / 150 °C

R+M Nr.	☺	ISO	↔	M
514 594	Düsenschutz	380 mm	1.000 mm	Edelstahl

R+M Nr.

Düsenschutz



K

Düsenschutz mit HV M22. Ohne Mundstück. Max. 400 bar / 150 °C

R+M Nr.
561 41



K

Düsenschutz mit Stecknippel KW. Ohne Mundstück. Max. 400 bar / 150 °C

R+M Nr.
559 105

Strahlrohre

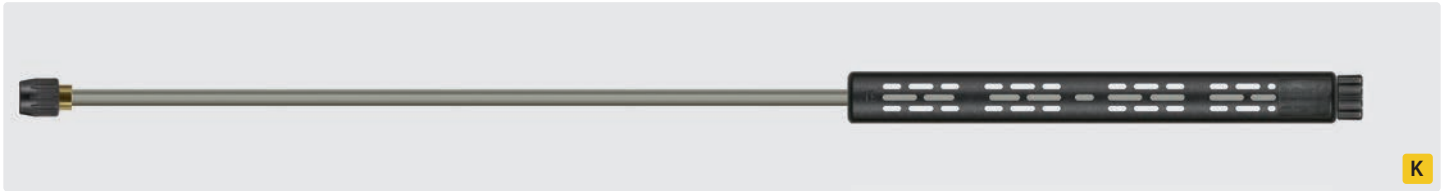

K

HV M22. Strahlrohr mit Isolierung ST-9 und Düsenchutz ohne Mundstück. Max. 400 bar / 150 °C

R+M Nr.	☺	ISO	↔	M
514 19	Düsenchutz	380 mm	500 mm	Edelstahl
514 29	Düsenchutz	380 mm	600 mm	Edelstahl
514 39	Düsenchutz	380 mm	800 mm	Edelstahl
514 59	Düsenchutz	380 mm	1.000 mm	Edelstahl
514 69	Düsenchutz	380 mm	1.200 mm	Edelstahl
514 79	Düsenchutz	380 mm	1.500 mm	Edelstahl
514 89	Düsenchutz	760 mm	2.000 mm	Edelstahl

R+M Nr.	☺	ISO	↔	M
514 10	Düsenchutz	380 mm	500 mm	Stahl verzinkt
514 20	Düsenchutz	380 mm	600 mm	Stahl verzinkt
514 30	Düsenchutz	380 mm	800 mm	Stahl verzinkt
514 50	Düsenchutz	380 mm	1.000 mm	Stahl verzinkt
514 60	Düsenchutz	380 mm	1.200 mm	Stahl verzinkt
514 70	Düsenchutz	380 mm	1.500 mm	Stahl verzinkt
514 80	Düsenchutz	760 mm	2.000 mm	Stahl verzinkt

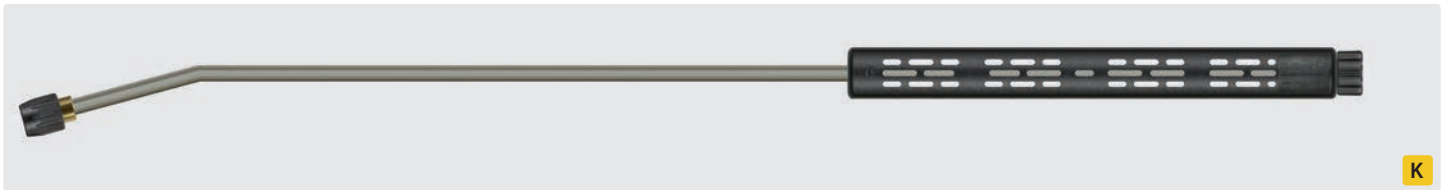

K

HV M22. Strahlrohr mit Isolierung ST-9 und Düsenchutz ohne Mundstück. Max. 400 bar / 150 °C

R+M Nr.	☺	ISO	↔	M
514 391	Düsenchutz	380 mm	800 mm	Edelstahl
514 591	Düsenchutz	380 mm	1.000 mm	Edelstahl
514 691	Düsenchutz	380 mm	1.200 mm	Edelstahl
514 791	Düsenchutz	380 mm	1.500 mm	Edelstahl
514 891	Düsenchutz	760 mm	2.000 mm	Edelstahl

R+M Nr.	☺	ISO	↔	M
514 301	Düsenchutz	380 mm	800 mm	Stahl verzinkt
514 501	Düsenchutz	380 mm	1.000 mm	Stahl verzinkt
514 601	Düsenchutz	380 mm	1.200 mm	Stahl verzinkt
514 701	Düsenchutz	380 mm	1.500 mm	Stahl verzinkt
514 801	Düsenchutz	760 mm	2.000 mm	Stahl verzinkt

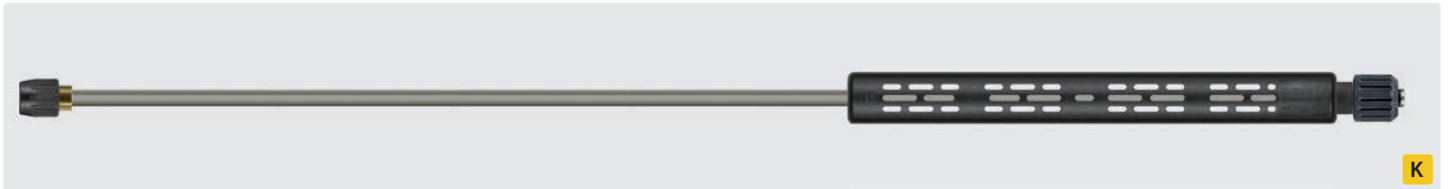

K

HV M22 drehbar. Strahlrohr mit Isolierung ST-9 und Düsenchutz ohne Mundstück. Max. 400 bar / 150 °C

R+M Nr.	☺	ISO	↔	M
514 119	Düsenchutz	380 mm	500 mm	Edelstahl
514 519	Düsenchutz	380 mm	1.000 mm	Edelstahl
514 719	Düsenchutz	380 mm	1.500 mm	Edelstahl
514 819	Düsenchutz	760 mm	2.000 mm	Edelstahl

R+M Nr.	☺	ISO	↔	M
514 11	Düsenchutz	380 mm	500 mm	Stahl verzinkt
514 510	Düsenchutz	380 mm	1.000 mm	Stahl verzinkt
514 71	Düsenchutz	380 mm	1.500 mm	Stahl verzinkt
514 81	Düsenchutz	760 mm	2.000 mm	Stahl verzinkt

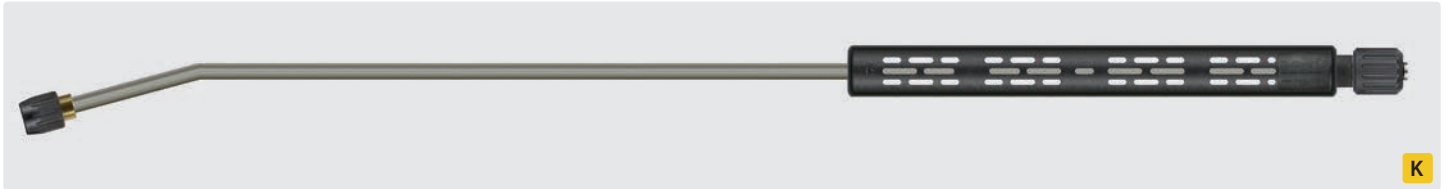

K

HV M22 drehbar. Strahlrohr mit Isolierung ST-9 und Düsenchutz ohne Mundstück. Max. 400 bar / 150 °C

R+M Nr.	☺	ISO	↔	M
514 519 1	Düsenchutz	380 mm	1.000 mm	Edelstahl
514 719 1	Düsenchutz	380 mm	1.500 mm	Edelstahl
514 819 1	Düsenchutz	760 mm	2.000 mm	Edelstahl

R+M Nr.	☺	ISO	↔	M
514 511	Düsenchutz	380 mm	1.000 mm	Stahl verzinkt
514 711	Düsenchutz	380 mm	1.500 mm	Stahl verzinkt
514 811	Düsenchutz	760 mm	2.000 mm	Stahl verzinkt

Symbole ☺ Ausgang ↔ Länge M Material ISO Isolierung

Strahlrohre mit ergonomischer Drehverschraubung

- » Strahlrohre geeignet für Kärcher Spritzpistolen.
- » Das Strahlrohr verfügt über eine ergonomische und konische Drehverschraubung als Übergangsstück von unserem Strahlrohr zur Spritzpistole. Das neue Design ermöglicht einen fließenden Übergang von der Spritzpistole zum Strahlrohr.
- » Unter Druck um 360° drehbar.
- » Alle Materialien sind rostfrei und von höchster Qualität.
- » Die Handverschraubung besteht aus stoßfestem Kunststoff und ist mit einem Messinggewinde versehen. Das Handverschraubungsinneinteil wird aus Edelstahl gefertigt.
- » Der Düsenschutz wird ohne Mundstück geliefert.



Strahlrohre mit Isolierung ST-9

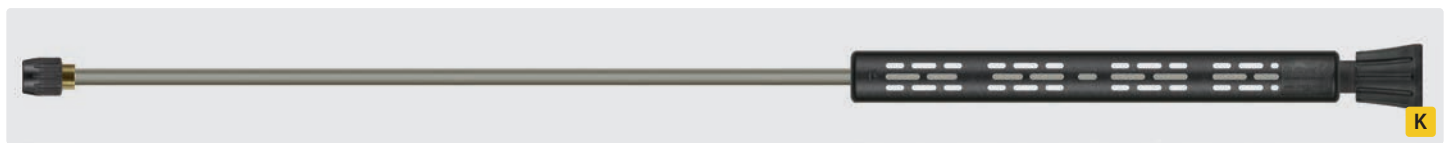

HV M22 drehbar. Strahlrohr mit Isolierung ST-9 und Düsenschutz ohne Mundstück. Max. 400 bar / 150 °C

R+M Nr.	Pistole	ISO	↔	M
514 149	Standard	380 mm	500 mm	Edelstahl
514 249	Standard	380 mm	600 mm	Edelstahl
514 549	Standard	380 mm	1.000 mm	Edelstahl
514 749	Standard	380 mm	1.500 mm	Edelstahl

R+M Nr.	Pistole	ISO	↔	M
514 159	Servopress	380 mm	500 mm	Edelstahl
514 559	Servopress	380 mm	1.000 mm	Edelstahl

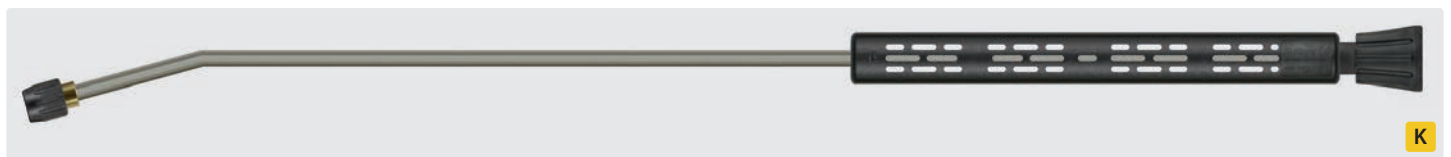

HV M22 drehbar. Strahlrohr mit Isolierung ST-9 und Düsenschutz ohne Mundstück. Max. 400 bar / 150 °C

R+M Nr.	Pistole	ISO	↔	M
514 349 1	Standard	380 mm	800 mm	Edelstahl
514 549 1	Standard	380 mm	1.000 mm	Edelstahl
514 649 1	Standard	380 mm	1.200 mm	Edelstahl
514 749 1	Standard	380 mm	1.500 mm	Edelstahl

R+M Nr.	Pistole	ISO	↔	M
514 559 1	Servopress	380 mm	1.000 mm	Edelstahl

Strahlrohre mit Isolierung ST-22



HV M22 drehbar. Strahlrohr mit Isolierung ST-22 und Düsenschutz ohne Mundstück. Max. 400 bar / 150 °C

R+M Nr.	Pistole	ISO	↔	M
514 129 *	Standard	310 mm	500 mm	Edelstahl
514 529	Standard	410 mm	1.000 mm	Edelstahl

R+M Nr.	Pistole	ISO	↔	M
514 139 *	Servopress	310 mm	500 mm	Edelstahl
514 539	Servopress	410 mm	1.000 mm	Edelstahl

Symbole Eingang Ausgang Länge Material Isolierung

* Restposten

Strahlrohre mit ergonomischer Drehverschraubung

Strahlrohre mit Isolierung ST-22



HV M22 drehbar. Strahlrohr mit Isolierung ST-22 und Düsenchutz ohne Mundstück. Max. 400 bar / 150 °C

R+M Nr.	Pistole	ISO	↔	M	R+M Nr.	Pistole	ISO	↔	M
514 529 1	Standard	410 mm	1.000 mm	Edelstahl	514 539 1	Servopress	410 mm	1.000 mm	Edelstahl

Doppelstrahlrohre mit umspritzter Isolierung



HV M22 drehbar. Strahlrohr mit umspritzter Isolierung, Ventil ST-54 seitlich und Düsenchutz ohne Mundstück. Max. 310 bar / 150 °C

R+M Nr.	↻	ISO	↔	M	R+M Nr.	↻	ISO	↔	M
					517 608 5	Düsenchutz	300 mm	980 mm	Stahl verzinkt



Passend für Standard Spritzpistolen

HV M22 drehbar. ST-85 Push & Pull Lanze mit ergonomischer Drehverschraubung passend für Standard Spritzpistolen. Max. 210 bar / 150 °C

R+M Nr.	↻	↔	Ⓒ	M	R+M Nr.	↻	↔	Ⓒ	M
200 085 645	Düsenchutz	850 mm	HV M22 dreh.	Edelstahl	200 085 745	Düsenchutz	850 mm	HV M22 dreh.	Stahl verzinkt
200 085 935	Düsenchutz	1.000 mm	HV M22 dreh.	Edelstahl	200 085 925	Düsenchutz	1.000 mm	HV M22 dreh.	Stahl verzinkt
200 085 685	Düsenchutz	1.500 mm	HV M22 dreh.	Edelstahl	200 085 785	Düsenchutz	1.500 mm	HV M22 dreh.	Stahl verzinkt
200 085 687	Düsenchutz	2.000 mm	HV M22 dreh.	Edelstahl					



Passend für Servopress Spritzpistolen

HV M22 drehbar. ST-85 Push & Pull Lanze mit ergonomischer Drehverschraubung passend für Servopress Spritzpistolen. Max. 210 bar / 150 °C

R+M Nr.	↻	↔	Ⓒ	M	R+M Nr.	↻	↔	Ⓒ	M
200 085 646	Düsenchutz	850 mm	HV M22 dreh.	Edelstahl	200 085 746	Düsenchutz	850 mm	HV M22 dreh.	Stahl verzinkt
200 085 936	Düsenchutz	1.000 mm	HV M22 dreh.	Edelstahl	200 085 926	Düsenchutz	1.000 mm	HV M22 dreh.	Stahl verzinkt
200 085 686	Düsenchutz	1.500 mm	HV M22 dreh.	Edelstahl	200 085 786	Düsenchutz	1.500 mm	HV M22 dreh.	Stahl verzinkt
200 085 688	Düsenchutz	2.000 mm	HV M22 dreh.	Edelstahl					

Strahlrohre mit Isolierung ST-9



HV M22 drehbar. Strahlrohr mit ergonomischer Drehverschraubung, Isolierung ST-9 & Handgriff und Düsenchutz (M20x1) ohne Mundstück. Max. 650 bar / 150 °C

R+M Nr.	↻	↔	Ⓒ	M	R+M Nr.
200 146 550	Düsenchutz	700 mm	HV M22 dreh.	Edelstahl	

Doppelstrahlrohre

Strahlrohre mit Ventil ST-54 waagrecht



1/4" IG. Strahlrohr mit Ventil ST-54 und Düsenschutz ST-10 mit Niederdruckdüse & Muffe 1/4" IG. Max. 310 bar / 150 °C

R+M Nr.	☉	ISO	↔	M
200 054 950	1/4" IG NPT	-	650 mm	Edelstahl

R+M Nr.	☉	ISO	↔	M
200 054 850	1/4" IG NPT	-	650 mm	Stahl verzinkt



1/4" AG. Strahlrohr mit umspritzter Isolierung, Ventil ST-54 und Düsenschutz ST-10 mit Niederdruckdüse & Muffe 1/4" IG. Max. 310 bar / 150 °C

R+M Nr.	☉	ISO	↔	M
200 054 900	1/4" IG NPT	300 mm	980 mm	Edelstahl

R+M Nr.	☉	ISO	↔	M
200 054 800	1/4" IG NPT	300 mm	980 mm	Stahl verzinkt

Strahlrohre mit Ventil ST-54 seitlich



1/4" IG. Strahlrohr mit Ventil ST-54 seitlich und Düsenschutz ST-10 mit Niederdruckdüse & Muffe 1/4" IG. Max. 310 bar / 150 °C

R+M Nr.	☉	ISO	↔	M

R+M Nr.	☉	ISO	↔	M
200 054 580	1/4" IG NPT	-	385 mm	Stahl verzinkt



1/4" IG. Strahlrohr mit Ventil ST-54 seitlich und Düsenschutz ST-10 mit Niederdruckdüse & Muffe 1/4" IG. Max. 310 bar / 150 °C

R+M Nr.	☉	ISO	↔	M
200 054 605	1/4" IG NPT	-	650 mm	Edelstahl

R+M Nr.	☉	ISO	↔	M
517 50	1/4" IG NPT	-	650 mm	Stahl verzinkt



M22 AG. Strahlrohr mit Ventil ST-54 seitlich und Düsenschutz ST-10 mit Niederdruckdüse & Muffe 1/4" IG. Max. 310 bar / 150 °C

R+M Nr.	☉	ISO	↔	M
517 501 9	1/4" IG NPT	-	650 mm	Edelstahl

R+M Nr.	☉	ISO	↔	M
517 501	1/4" IG NPT	-	650 mm	Stahl verzinkt

Doppelstrahlrohre

Strahlrohre mit Edelstahl-Ventil ST-54.2 seitlich



1/4" IG. Strahlrohr mit Ventil ST-54.2 seitlich und Düsenschutz ST-10 mit Niederdruckdüse.
Max. 400 bar / 150 °C

R+M Nr.	☺	ISO	↔	M
517 054 605	1/4" IG NPT	-	650 mm	Edelstahl

R+M Nr.	☺	ISO	↔	M

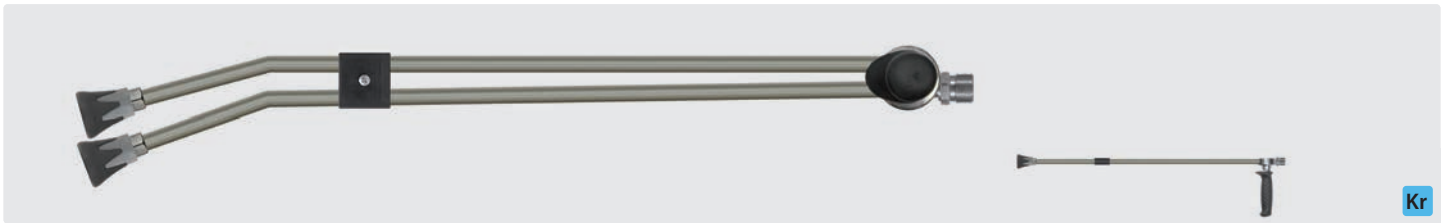

M22 AG. Strahlrohr mit Ventil ST-54.2 seitlich und Düsenschutz ST-10 mit Niederdruckdüse.
Max. 400 bar / 150 °C

R+M Nr.	☺	ISO	↔	M
517 054 610	1/4" IG NPT	-	650 mm	Edelstahl

R+M Nr.	☺	ISO	↔	M



1/4" AG. Strahlrohr mit Isolierung ST-29 Cool & Compact, Ventil ST-54.2 seitlich und Düsenschutz ST-10 mit Niederdruckdüse.
Max. 400 bar / 150 °C

R+M Nr.	☺	ISO	↔	M
517 054 600	1/4" IG NPT	300 mm	980 mm	Edelstahl

R+M Nr.	☺	ISO	↔	M



Stecknippel KW. Strahlrohr mit Isolierung ST-29 Cool & Compact, Ventil ST-54.2 seitlich und Düsenschutz ST-10 mit Niederdruckdüse.
Max. 400 bar / 150 °C

R+M Nr.	☺	ISO	↔	M
517 054 630	1/4" IG NPT	300 mm	980 mm	Edelstahl

R+M Nr.	☺	ISO	↔	M

Rep. Kit ST-54.2



Edelstahl

R+M Nr.
517 054 450



Edelstahl

R+M Nr.	○
517 054 492	3 x 1/4" IG

Symbole ☺ Ausgang ↔ Länge M Material ISO Isolierung ○ Gewinde

Doppelstrahlrohre

Strahlrohre mit Ventil ST-54 seitlich



1/4" AG. Strahlrohr mit umspritzter Isolierung, Ventil ST-54 seitlich und Düzenschutz ST-10 mit Niederdruckdüse & Muffe 1/4" IG. Max. 310 bar / 150 °C

R+M Nr.	☉	ISO	↔	M
200 054 600	1/4" IG NPT	300 mm	980 mm	Edelstahl

R+M Nr.	☉	ISO	↔	M
517 60	1/4" IG NPT	300 mm	980 mm	Stahl verzinkt

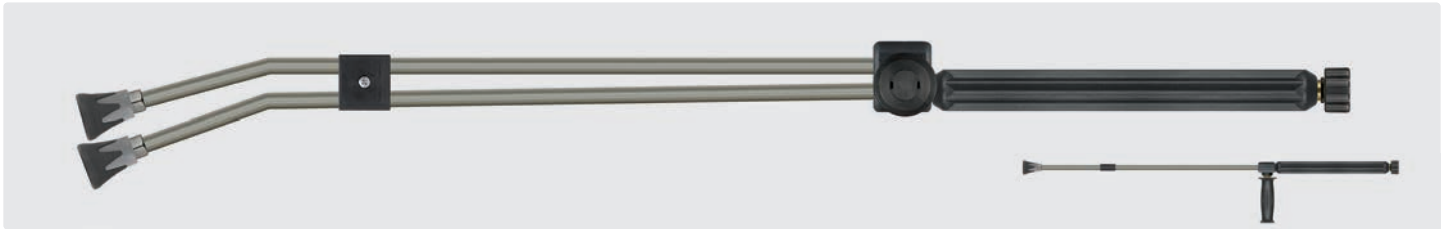

HV M22. Strahlrohr mit umspritzter Isolierung, Ventil ST-54 seitlich und Düzenschutz ST-10 mit Niederdruckdüse & Muffe 1/4" IG. Max. 310 bar / 150 °C

R+M Nr.	☉	ISO	↔	M
517 601 9	1/4" IG NPT	300 mm	980 mm	Edelstahl

R+M Nr.	☉	ISO	↔	M
517 601	1/4" IG NPT	300 mm	980 mm	Stahl verzinkt



Stecknippel KW. Strahlrohr mit umspritzter Isolierung, Ventil ST-54 seitlich und Düzenschutz ST-10 mit Niederdruckdüse & Muffe 1/4" IG. Max. 310 bar / 150 °C

R+M Nr.	☉	ISO	↔	M
200 054 630	1/4" IG NPT	300 mm	980 mm	Edelstahl

R+M Nr.	☉	ISO	↔	M
516 605	1/4" IG NPT	300 mm	980 mm	Stahl verzinkt

Ersatzteile finden Sie auf den Seiten 272 und 273.

Symbole ☉ Eingang ☉ Ausgang ↔ Länge M Material ISO Isolierung

Doppelstrahlrohre

Strahlrohre mit Ventil ST-54 seitlich



HV M22 drehbar. Strahlrohr mit umspritzter Isolierung, Ventil ST-54 seitlich und Düsenschutz ohne Mundstück. Max. 310 bar / 150 °C

R+M Nr.	☺	ISO	↔	M
517 608 5	Düsenschutz	300 mm	980 mm	Stahl verzinkt

Strahlrohre mit Ventil ST-53 oben



1/4" IG. Strahlrohr mit Ventil ST-53 oben und Düsenschutz ST-10 mit Niederdruckdüse & Muffe 1/4" IG. Max. 250 bar / 150 °C

R+M Nr.	☺	ISO	↔	M
200 053 610	1/4" IG NPT	-	650 mm	Edelstahl

R+M Nr.	☺	ISO	↔	M
516 10	1/4" IG NPT	-	650 mm	Stahl verzinkt



1/4" IG. Strahlrohr mit Ventil ST-53 oben und Düsenschutz ST-10 mit Niederdruckdüse & Anschluss 1/4" AG für Rotordüsen. Strahlrohr wird ohne Rotordüse geliefert. Max. 250 bar / 150 °C

R+M Nr.	☺	ISO	↔	M
200 053 635	1/4" AG	-	650 mm	Edelstahl

R+M Nr.	☺	ISO	↔	M
200 053 535	1/4" AG	-	650 mm	Stahl verzinkt

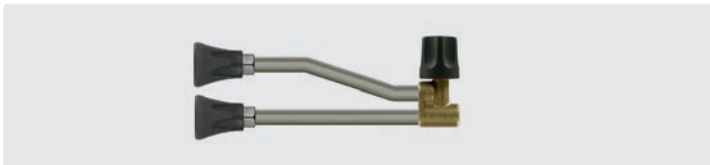

1/4" IG. Strahlrohr mit Ventil ST-53 oben und Düsenschutz ST-10 mit Niederdruckdüse & Muffe 1/4" IG. Max. 250 bar / 150 °C

R+M Nr.	☺	ISO	↔	M
200 053 710	1/4" AG	-	210 mm	Stahl verzinkt



Messing. Inkl. Niederdruckdüse. Max. 250 bar / 150 °C

R+M Nr.	☺	☺
516 05	Stecknippel KW	1/4" IG



Messing. Inkl. Niederdruckdüse. Max. 250 bar / 150 °C

R+M Nr.	☺	☺
516 03	M22 AG	1/4" IG



Messing. Inkl. Niederdruckdüse. Max. 250 bar / 150 °C

R+M Nr.	☺	☺
516 061	HV M22 dreh.	1/4" IG



Messing. Inkl. Niederdruckdüse. Max. 250 bar / 150 °C

R+M Nr.	☺	☺
516 06	HV M22	1/4" IG

Doppelstrahlrohre

Strahlrohre mit Ventil ST-53 oben



1/4" AG. Strahlrohr mit umpritzter Isolierung, Ventil ST-53 oben und Düsenschutz ST-10 mit Niederdruckdüse & Muffe 1/4" IG. Max. 250 bar / 150 °C

R+M Nr.	☉	ISO	↔	M
200 053 600	1/4" IG NPT	300 mm	980 mm	Edelstahl

R+M Nr.	☉	ISO	↔	M
516 60	1/4" IG NPT	300 mm	980 mm	Stahl verzinkt



1/4" AG. Strahlrohr mit Isolierung ST-9 & Handgriff, Ventil ST-53 oben und Düsenschutz ST-10 mit Niederdruckdüse & Muffe 1/4" IG. Max. 250 bar / 150 °C

R+M Nr.	☉	ISO	↔	M
517 109	1/4" IG NPT	380 mm	1.000 mm	Edelstahl
517 209	1/4" IG NPT	380 mm	1.500 mm	Edelstahl
517 309	1/4" IG NPT	380 mm	2.000 mm	Edelstahl

R+M Nr.	☉	ISO	↔	M
517 10	1/4" IG NPT	380 mm	1.000 mm	Stahl verzinkt
517 20	1/4" IG NPT	380 mm	1.500 mm	Stahl verzinkt



Stecknippel KW. Strahlrohr mit Isolierung ST-9 & Handgriff, Ventil ST-53 oben und Düsenschutz ST-10 mit Niederdruckdüse & Muffe 1/4" IG. Max. 250 bar / 150 °C

R+M Nr.	☉	ISO	↔	M
516 105 9	1/4" IG NPT	380 mm	1.000 mm	Edelstahl
516 155 9	1/4" IG NPT	380 mm	1.500 mm	Edelstahl

R+M Nr.	☉	ISO	↔	M
516 105	1/4" IG NPT	380 mm	1.000 mm	Stahl verzinkt



Stecknippel KW. Strahlrohr mit Isolierung ST-9 & Handgriff, Ventil ST-53 oben und Niederdruckdüse. Max. 250 bar / 150 °C

R+M Nr.	☉	ISO	↔	M
516 055		380 mm	410 mm	Stahl verzinkt

Doppelstrahlrohre

Strahlrohre mit Edelstahl-Ventil ST-53.2 oben



1/4" IG. Strahlrohr mit Ventil ST-53.2 oben und Düsenschutz ST-10 mit Niederdruckdüse.
Max. 400 bar / 150 °C

R+M Nr.	☺	ISO	↔	M
517 053 605	1/4" IG NPT	-	650 mm	Edelstahl

R+M Nr.	☺	ISO	↔	M



M22 AG. Strahlrohr mit Ventil ST-53.2 oben und Düsenschutz ST-10 mit Niederdruckdüse.
Max. 400 bar / 150 °C

R+M Nr.	☺	ISO	↔	M
517 053 610	1/4" IG NPT	-	650 mm	Edelstahl

R+M Nr.	☺	ISO	↔	M



1/4" AG. Strahlrohr mit Isolierung ST-29 Cool & Compact, Ventil ST-53.2 oben und Düsenschutz ST-10 mit Niederdruckdüse.
Max. 400 bar / 150 °C

R+M Nr.	☺	ISO	↔	M
517 053 600	1/4" IG NPT	300 mm	980 mm	Edelstahl

R+M Nr.	☺	ISO	↔	M



Stecknippel KW. Strahlrohr mit Isolierung ST-29 Cool & Compact, Ventil ST-53.2 oben und Düsenschutz ST-10 mit Niederdruckdüse.
Max. 400 bar / 150 °C

R+M Nr.	☺	ISO	↔	M
517 053 630	1/4" IG NPT	300 mm	980 mm	Edelstahl

R+M Nr.	☺	ISO	↔	M

Rep. Kit ST-53.2



Edelstahl

R+M Nr.
517 053 450

Symbole ☺ Ausgang ↔ Länge M Material ISO Isolierung

ST-175 Foam & Clean

Die Umschaltlanze ST-175 Foam & Clean ist die ideale Ergänzung der Suttner Schauminjektoren. Die innovative Umschalttechnik ermöglicht eine Vollumstellung des Durchflusses nur durch Drehung am Stellrad der Lanze.

Auf der einen Position erfolgt der Flüssigkeitsaustritt am ST-75 Schaumkopf um einzuschäumen und nach dem Umschalten nutzt man die volle Leistung zum Abspülen über die Düse im zweiten Rohr.



Schaumdoppellanze mit Isolierung ST-9 380 mm, Umschaltventil ST-58, Düsenschutz ST-10 ohne Düse und Schaumkopf ST-75 ohne Düse.

Es wird ein Schauminjektor benötigt.

Max. 350 bar / 45 l/min / 100 °C

R+M Nr.			
200 175 400	1/4" IG	-	650 mm



Schaumdoppellanze mit Isolierung ST-9 380 mm, Umschaltventil ST-58, Lanze mit 1/4" AG und Düsenschutz ST-10 ohne Düse.

Max. 350 bar / 45 l/min / 100 °C



R+M Nr.			
200 175 510	1/4" IG	-	650 mm



Schaumdoppellanze mit Isolierung ST-9 380 mm, Umschaltventil ST-58, Düsenschutz ST-10 ohne Düse und Schaumkopf ST-75 mit Düse.

Es wird ein Schauminjektor benötigt.

Max. 350 bar / 45 l/min / 100 °C

R+M Nr.			
200 175 430	HV M22	1,9	650 mm
200 175 431	HV M22	2,1	650 mm

Bei entsprechender Auslegung des für die Chemieansaugung notwendigen Injektors, erfolgt dies ohne den Injektor am Gerät betätigen zu müssen. Die ST-175 ist somit ideal kombinierbar mit den Injektoren ST-160 / ST-164 / ST-166 / ST-167.

Durch die in der Düsengröße variable Einstellung der Lanze ist diese auf jedes Gerät zwischen 5 und 25 Liter anpassbar. Für den Schaumkopf werden die entsprechenden Düsen mit integriertem Strahlformer von Seite 337 verwendet.



Schaumdoppellanze mit Isolierung ST-9 205 mm, Umschaltventil ST-58, ergonomische Drehverschraubung, Düsenschutz ohne Mundstück und Schaumkopf ST-75.1 ohne Düse. Es wird ein Schauminjektor benötigt.

Max. 350 bar / 45 l/min / 100 °C



R+M Nr.			
200 175 411	HV M22	-	420 mm



Schaumdoppellanze mit Isolierung ST-9 205 mm, Umschaltventil ST-58, Düsenschutz ohne Mundstück und Schaumkopf ST-75.1 ohne Düse.

Es wird ein Schauminjektor benötigt.

Max. 350 bar / 45 l/min / 100 °C



R+M Nr.			
200 175 412	1/4" IG	-	420 mm



Schaumdoppellanze mit Isolierung ST-9 205 mm, Umschaltventil ST-58, Düsenschutz ST-10 ohne Düse und Schaumkopf ST-75.1 ohne Düse.

Es wird ein Schauminjektor benötigt.

Max. 350 bar / 45 l/min / 100 °C

R+M Nr.			
200 175 414	1/4" IG	-	420 mm

Symbole  Eingang  Ausgang  Länge  Material  Düse

ST-85 Push & Pull Lanzen



- » Stufenlose Verstellung des Biegewinkels der Lanze von 20 - 140°. Sie erreichen jeden Winkel ohne Verrenkungen und mühelos z. B. Dachrinnen, Behälter, Unterböden und Autodächer.
- » 600 mm Ausführung geeignet für Pistolen mit integrierter Verlängerung.
- » Max. 210 bar / 150 °C

Handgriffe für Isohalbschalen ST-9



Griff zur Arretierung. Beidseitig verwendbar

R+M Nr.
200 009 680



Kr IP

M22 AG. ST-85 Push & Pull Lanze mit Düsenschutz ST-10 ohne Hochdruckdüse. Geeignet für Pistolen mit integrierter Verlängerung. Max. 210 bar / 150 °C

R+M Nr.	⊖	↔	⊕	M
200 085 270	1/4" IG NPT	600 mm	M22 AG	Edelstahl

R+M Nr.	⊖	↔	⊕	M
200 085 220	1/4" IG NPT	600 mm	M22 AG	Stahl verzinkt



1/4" IG. ST-85 Push & Pull Lanze mit Düsenschutz ST-10 ohne Hochdruckdüse. Max. 210 bar / 150 °C

R+M Nr.	⊖	↔	⊕	M
200 085 810	1/4" IG NPT	850 mm	1/4" IG	Edelstahl
200 085 800	1/4" IG NPT	1.000 mm	1/4" IG	Edelstahl
200 085 850	1/4" IG NPT	1.500 mm	1/4" IG	Edelstahl

R+M Nr.	⊖	↔	⊕	M
200 085 710	1/4" IG NPT	850 mm	1/4" IG	Stahl verzinkt
200 085 700	1/4" IG NPT	1.000 mm	1/4" IG	Stahl verzinkt
200 085 750	1/4" IG NPT	1.500 mm	1/4" IG	Stahl verzinkt



Kr A

Stecknippel KW. ST-85 Push & Pull Lanze mit Düsenschutz ST-10 ohne Hochdruckdüse. Max. 210 bar / 150 °C

R+M Nr.	⊖	↔	⊕	M
200 085 260	1/4" IG NPT	600 mm	Stecknippel KW	Edelstahl
200 085 610	1/4" IG NPT	850 mm	Stecknippel KW	Edelstahl
200 085 600	1/4" IG NPT	1.000 mm	Stecknippel KW	Edelstahl
200 085 650	1/4" IG NPT	1.500 mm	Stecknippel KW	Edelstahl

R+M Nr.	⊖	↔	⊕	M
200 085 210	1/4" IG NPT	600 mm	Stecknippel KW	Stahl verzinkt
200 085 510	1/4" IG NPT	850 mm	Stecknippel KW	Stahl verzinkt
200 085 500	1/4" IG NPT	1.000 mm	Stecknippel KW	Stahl verzinkt
200 085 550	1/4" IG NPT	1.500 mm	Stecknippel KW	Stahl verzinkt

ST-85 Push & Pull Lanzen



HV M22 drehbar. ST-85 Push & Pull Lanze mit Düsenschutz ST-10 ohne Hochdruckdüse. Max. 210 bar / 150 °C

R+M Nr.	☺	↔	☺	Ⓜ
200 085 713	1/4" IG NPT	850 mm	HV M22 dreh.	Stahl verzinkt
200 085 703	1/4" IG NPT	1.000 mm	HV M22 dreh.	Stahl verzinkt
200 085 753	1/4" IG NPT	1.500 mm	HV M22 dreh.	Stahl verzinkt



K

HV M22. ST-85 Push & Pull Lanze mit Düsenschutz ohne Mundstück. Max. 210 bar / 150 °C

R+M Nr.	☺	↔	☺	Ⓜ
200 085 620	Düsenschutz	850 mm	HV M22	Edelstahl
200 085 660	Düsenschutz	1.500 mm	HV M22	Edelstahl

R+M Nr.	☺	↔	☺	Ⓜ
200 085 720	Düsenschutz	850 mm	HV M22	Stahl verzinkt
200 085 760	Düsenschutz	1.500 mm	HV M22	Stahl verzinkt



K

HV M22 drehbar. ST-85 Push & Pull Lanze mit Düsenschutz ohne Mundstück. Max. 210 bar / 150 °C

R+M Nr.	☺	↔	☺	Ⓜ
200 085 640	Düsenschutz	850 mm	HV M22 dreh.	Edelstahl
200 085 930	Düsenschutz	1.000 mm	HV M22 dreh.	Edelstahl
200 085 680	Düsenschutz	1.500 mm	HV M22 dreh.	Edelstahl

R+M Nr.	☺	↔	☺	Ⓜ
200 085 740	Düsenschutz	850 mm	HV M22 dreh.	Stahl verzinkt
200 085 920	Düsenschutz	1.000 mm	HV M22 dreh.	Stahl verzinkt
200 085 780	Düsenschutz	1.500 mm	HV M22 dreh.	Stahl verzinkt



Passend für Standard Spritzpistolen

K

HV M22 drehbar. ST-85 Push & Pull Lanze mit ergonomischer Drehverschraubung passend für Standard Spritzpistolen. Max. 210 bar / 150 °C

R+M Nr.	☺	↔	☺	Ⓜ
200 085 645	Düsenschutz	850 mm	HV M22 dreh.	Edelstahl
200 085 935	Düsenschutz	1.000 mm	HV M22 dreh.	Edelstahl
200 085 685	Düsenschutz	1.500 mm	HV M22 dreh.	Edelstahl
200 085 687	Düsenschutz	2.000 mm	HV M22 dreh.	Edelstahl

R+M Nr.	☺	↔	☺	Ⓜ
200 085 745	Düsenschutz	850 mm	HV M22 dreh.	Stahl verzinkt
200 085 925	Düsenschutz	1.000 mm	HV M22 dreh.	Stahl verzinkt
200 085 785	Düsenschutz	1.500 mm	HV M22 dreh.	Stahl verzinkt



Passend für Servopress Spritzpistolen

K

HV M22 drehbar. ST-85 Push & Pull Lanze mit ergonomischer Drehverschraubung passend für Servopress Spritzpistolen. Max. 210 bar / 150 °C

R+M Nr.	☺	↔	☺	Ⓜ
200 085 646	Düsenschutz	850 mm	HV M22 dreh.	Edelstahl
200 085 936	Düsenschutz	1.000 mm	HV M22 dreh.	Edelstahl
200 085 686	Düsenschutz	1.500 mm	HV M22 dreh.	Edelstahl
200 085 688	Düsenschutz	2.000 mm	HV M22 dreh.	Edelstahl

R+M Nr.	☺	↔	☺	Ⓜ
200 085 746	Düsenschutz	850 mm	HV M22 dreh.	Stahl verzinkt
200 085 926	Düsenschutz	1.000 mm	HV M22 dreh.	Stahl verzinkt
200 085 786	Düsenschutz	1.500 mm	HV M22 dreh.	Stahl verzinkt

Kit ST-85 Push & Pull



- » Kit zur Unterbodenreinigung von Fahrzeugen als auch zur Dachreinigung geeignet.
- » Das Kit wird in der Ausführung für die Unterbodenreinigung geliefert.
- » Durch wenige Handgriffe kann das Kit für die Dachreinigung umgerüstet werden.

R+M Nr.
200 085 400

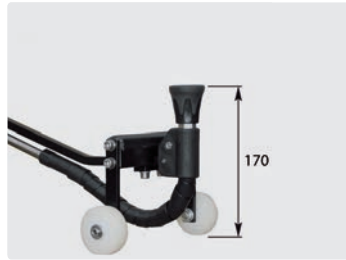

Unterbodenreinigung



Dachreinigung

Suttner Höchstdruckstrahlrohre

Strahlrohre mit ergonomischer Drehverschraubung



HV M22 drehbar. Strahlrohr mit ergonomischer Drehverschraubung, Isolierung ST-9 & Handgriff und Düsenschutz (M20x1) ohne Mundstück. Max. 650 bar / 150 °C

R+M Nr.	☺	↔	Ⓞ	M
200 146 550	Düsenschutz	700 mm	HV M22 dreh.	Edelstahl

R+M Nr.

Suttner Höchstdruckstrahlrohre

ST-002 Höchstdruckstrahlrohre



1/4" AG. Strahlrohr mit umspritzter Isolierung. 4-fache Sicherheit. Max. 500 bar / 150 °C

R+M Nr.	Ⓞ	ISO	↔	M
070 003 502	1/4" AG	300 mm	350 mm	Edelstahl
070 008 002	1/4" AG	500 mm	800 mm	Edelstahl
070 012 002	1/4" AG	500 mm	1.200 mm	Edelstahl

R+M Nr.

Höchstdruckdoppelstrahlrohre

ST-154



1/4" IG. Strahlrohr mit Ventil ST-154 seitlich und Düsenschutz ST-10 mit Niederdruckdüse & Muffe 1/4" IG. Max. 500 bar / 150 °C

R+M Nr.	☺	ISO	↔	M
200 154 510	1/4" IG NPT	-	650 mm	Edelstahl

R+M Nr.



1/4" AG. Strahlrohr mit umspritzter Isolierung, Ventil ST-154 seitlich und Düsenschutz ST-10 mit Niederdruckdüse & Muffe 1/4" IG. Max. 500 bar / 150 °C

R+M Nr.	☺	ISO	↔	M
200 154 500	1/4" IG NPT	300 mm	980 mm	Edelstahl

R+M Nr.

Symbole Ⓞ Eingang ☺ Ausgang ↔ Länge M Material ISO Isolierung ☺ Gewinde

Höchstdruckdoppelstrahlrohre



M22 AG. Strahlrohr mit umpritzter Isolierung, Ventil ST-154 seitlich und Düsenschutz ST-10 mit Niederdruckdüse & Muffe 1/4" IG. Max. 500 bar / 150 °C

R+M Nr.	☺	ISO	↔	M	R+M Nr.
200 154 520	1/4" IG NPT	300 mm	980 mm	Edelstahl	

Suttner Höchstdruckstrahlrohre

Höchstdruckstrahlrohre ST-3600 - 600 bar



1/2" AG. Strahlrohr mit Handgriff. Max. 600 bar / 150 °C

R+M Nr.	☺	↔	☺	M	R+M Nr.
203 600 416	1/2" AG	1.500 mm	1/2" AG	Edelstahl	
203 600 415	1/2" AG	2.000 mm	1/2" AG	Edelstahl	



1/2" AG. Strahlrohr mit Handgriff und Muffe 1/4" IG NPT aus Edelstahl ohne Hochdruckdüse. Max. 600 bar / 150 °C

R+M Nr.	☺	↔	☺	M	R+M Nr.
203 600 400	1/4" IG NPT	500 mm	1/2" AG	Edelstahl	
203 600 401	1/4" IG NPT	800 mm	1/2" AG	Edelstahl	
203 600 402	1/4" IG NPT	1.000 mm	1/2" AG	Edelstahl	



1/2" AG. Strahlrohr mit Handgriff für Rotordüsen mit 1/4" IG ohne Rotordüse. Max. 600 bar / 150 °C

R+M Nr.	☺	↔	☺	M	R+M Nr.
203 600 411	1/4" AG	500 mm	1/2" AG	Edelstahl	
203 600 410	1/4" AG	800 mm	1/2" AG	Edelstahl	
203 600 412	1/4" AG	1.000 mm	1/2" AG	Edelstahl	



Stecknippel ST-45. Strahlrohr mit Handgriff und Muffe 1/4" IG NPT aus Edelstahl ohne Hochdruckdüse. Max. 600 bar / 150 °C

R+M Nr.	☺	↔	☺	M	R+M Nr.
203 600 444	1/4" IG NPT	500 mm	Nippel ST-45	Edelstahl	



Stecknippel ST-45. Strahlrohr mit Handgriff für Rotordüsen mit 1/4" IG ohne Rotordüse. Max. 600 bar / 150 °C

R+M Nr.	☺	↔	☺	M	R+M Nr.
203 600 441	1/4" AG	800 mm	Nippel ST-45	Edelstahl	

easywash365+ Strahlrohre by Suttner

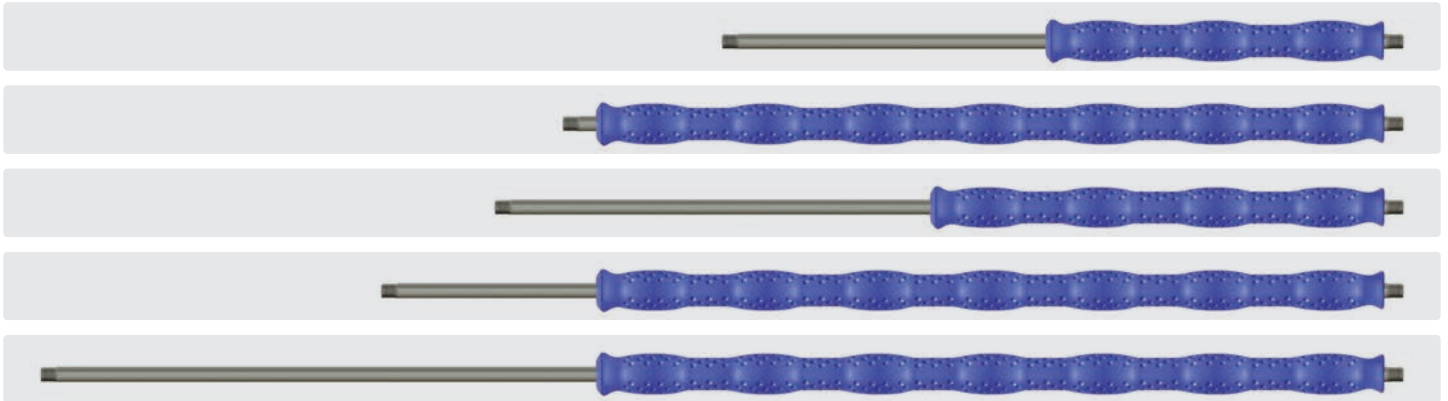

Edelstahl. Strahlrohr mit umspritzter Isolierung Cool & Compact. Max. 400 bar / 150 °C

R+M Nr.	ISO	⊖	↔	⊕
200 129 306	300 mm	1/4" AG	600 mm	1/4" AG
200 129 707 *	700 mm	1/4" AG	740 mm	1/4" AG
200 129 408	400 mm	1/4" AG	800 mm	1/4" AG
200 129 709	700 mm	1/4" AG	900 mm	1/4" AG
200 129 712	700 mm	1/4" AG	1.200 mm	1/4" AG



Edelstahl. Strahlrohr mit umspritzter Isolierung. Max. 400 bar / 150 °C

R+M Nr.	ISO	⊖	↔	⊕
200 029 709	700 mm	1/4" AG	900 mm	1/4" AG



Edelstahl. Strahlrohr mit umspritzter Isolierung. Max. 400 bar / 150 °C

R+M Nr.	ISO	⊖	↔	⊕
200 029 712 *	700 mm	1/4" AG	1.200 mm	1/4" AG

* Restposten

Symbole ⊕ Eingang ⊖ Ausgang ↔ Länge M Material ISO Isolierung

easyturn ST-9.7 – Strahlrohre by Suttner

- » Ideal für praktisch alle Reinigungsaufgaben und Anwendungen.
- » Zweifarbige Isolierung für eine ergonomische Handhabung
- » Besonders geeignet für den Carwashsektor
- » Edelstahlausführung
- » Design: Cool & Compact Isolierung Griffelemente.
Länge 100 mm
- » Max. 400 bar / 150 °C



Strahlrohr mit umspritzter Isolierung.



R+M Nr.	blau	ISO	⊖	↔	⊕
510 033 100 100	■ ■ ■	300 mm	1/4" AG	330 mm	1/4" AG
510 053 100 100	■ ■ ■	330 mm	1/4" AG	500 mm	1/4" AG
510 063 100 100	■ ■ ■	330 mm	1/4" AG	600 mm	1/4" AG
510 074 100 200	■ ■ ■ ■	430 mm	1/4" AG	700 mm	1/4" AG
510 104 100 200	■ ■ ■ ■	430 mm	1/4" AG	1.000 mm	1/4" AG

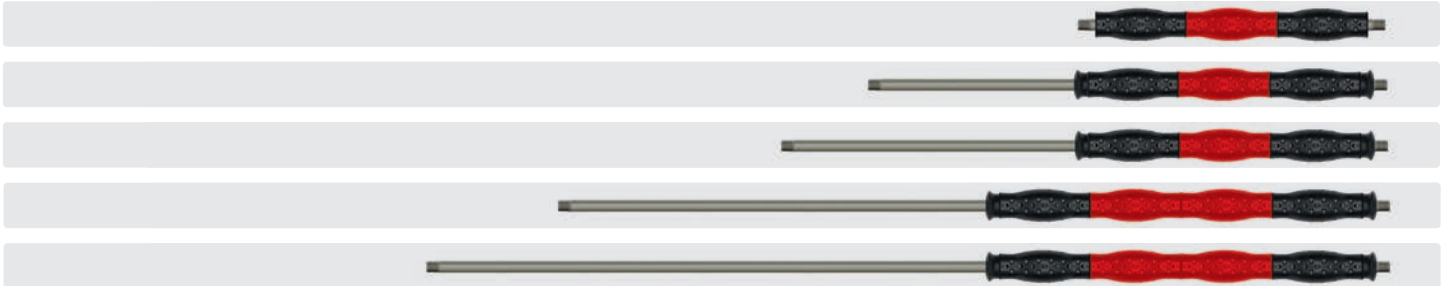

R+M Nr.	rot	ISO	⊖	↔	⊕
510 033 102 000	■ ■ ■	300 mm	1/4" AG	330 mm	1/4" AG
510 053 102 000	■ ■ ■	330 mm	1/4" AG	500 mm	1/4" AG
510 063 102 000	■ ■ ■	330 mm	1/4" AG	600 mm	1/4" AG
510 074 102 100	■ ■ ■ ■	430 mm	1/4" AG	700 mm	1/4" AG
510 104 102 100	■ ■ ■ ■	430 mm	1/4" AG	1.000 mm	1/4" AG

Symbole ⊕ Eingang ⊖ Ausgang ↔ Länge ISO Isolierung

easyturn ST-9.4 – drehbare Strahlrohre by Suttner

- » Drehbare Isolierung für eine ergonomische Handhabung. Die farbigen Griffelemente sind links, wie rechts um die eigene Achse frei drehbar. Schwarze Griffelemente sind fest fixiert
- » Besonders geeignet für den Carwashsektor
- » Edelstahlausführung
- » Design: Cool & Compact Isolierung Griffelemente. Länge 100 mm
- » Max. 400 bar / 150 °C

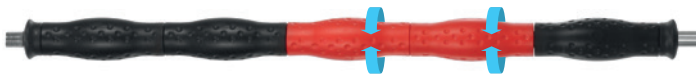

Strahlrohr mit umspritzter Isolierung, drehbar.



R+M Nr.	blau drehbar	ISO	↻	↔	⊕
510 033 000 100	■ ■ ■	330 mm	1/4" AG	370 mm	1/4" AG
510 053 000 100	■ ■ ■	330 mm	1/4" AG	500 mm	1/4" AG
510 063 000 100	■ ■ ■	330 mm	1/4" AG	600 mm	1/4" AG
510 074 000 200	■ ■ ■ ■	430 mm	1/4" AG	700 mm	1/4" AG
510 104 000 200	■ ■ ■ ■	430 mm	1/4" AG	1.000 mm	1/4" AG
510 097 000 500	■ ■ ■ ■ ■ ■ ■	730 mm	1/4" AG	900 mm	1/4" AG



R+M Nr.	rot drehbar	ISO	↻	↔	⊕
510 033 002 000	■ ■ ■	330 mm	1/4" AG	370 mm	1/4" AG
510 053 002 000	■ ■ ■	330 mm	1/4" AG	500 mm	1/4" AG
510 063 002 000	■ ■ ■	330 mm	1/4" AG	600 mm	1/4" AG
510 074 002 100	■ ■ ■ ■	430 mm	1/4" AG	700 mm	1/4" AG
510 104 002 100	■ ■ ■ ■	430 mm	1/4" AG	1.000 mm	1/4" AG
510 097 002 400	■ ■ ■ ■ ■ ■ ■	730 mm	1/4" AG	900 mm	1/4" AG

easywash365+ Strahlrohre by Suttner

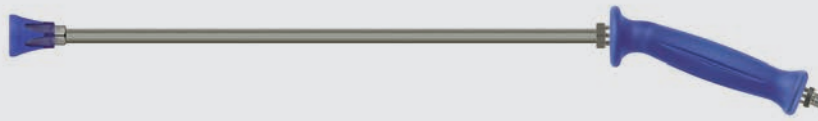

Edelstahl. Strahlrohr mit easywash365+ Handgriff und Düsenschutz ST-10 ohne Düse. Max. 350 bar / 45 l/min / 150 °C

R+M Nr.	ISO	⊖	↔	⊕
515 65		1/4" IG NPT	500 mm	1/4" AG



Strahlrohr mit umspritzter Isolierung Cool & Compact, easywash365+ Handgriff, Luftinjektor und Waschbürste (Borsten 60 mm). Max. 50 °C

R+M Nr.	ISO	⊖	↔	⊕
200 009 670	700 mm	Waschbürste	900 mm	1/4" AG
200 009 675	700 mm	Waschbürste	1.200 mm	1/4" AG



Strahlrohr drehbar

Strahlrohr mit umspritzter Isolierung Cool & Compact, easywash365+ Handgriff, easywash365+ Strahlrohdrehgelenk, Luftinjektor und Waschbürste (Borsten 60 mm). Max. 50 °C

R+M Nr.	ISO	⊖	↔	⊕
200 009 673	700 mm	Waschbürste	900 mm	1/4" AG
200 009 678	700 mm	Waschbürste	1.200 mm	1/4" AG

SB-Waschbürstenlanzen



Waschbürstenlanzen quer. Bürste mit Düsenmuffe für Düse 1/8" AG. Ohne Hochdruckdüse

R+M Nr.	⊕
523 960	1/8" AG
523 961	1/4" AG
523 962	HV M22 Langnippel
523 963	M22 AG



Einsatz Schweineborsten. A= 260. B= 230 x 80 mm.

R+M Nr.	C
523 72	60 mm

A = ca. Arbeitsbreite B = Bürstenaufnahme C = ca. Haarborsten-Länge

Symbole ⊕ Eingang ⊖ Ausgang ↔ Länge ISO Isolierung

easywash365+ Strahlrohre by Suttner



LTF

Strahlrohr mit umspritzter Isolierung Cool & Compact, **easywash365+** Pistole, **easywash365+** Strahlrohdrehgelenk, Luftinjektor und Waschbürste (Borsten 60 mm). Max. 50 °C

R+M Nr.	Pistole	ISO	☉	↔	Ⓒ
202 600 957	Standard	700 mm	Waschbürste	900 mm	3/8" IG dreh.
202 600 972	Weep	700 mm	Waschbürste	900 mm	3/8" IG dreh.
202 600 987	Frostschutz	700 mm	Waschbürste	900 mm	3/8" IG dreh.
202 600 962	Standard	700 mm	Waschbürste	1.200 mm	3/8" IG dreh.
202 600 977	Weep	700 mm	Waschbürste	1.200 mm	3/8" IG dreh.
202 600 993	Frostschutz	700 mm	Waschbürste	1.200 mm	3/8" IG dreh.



LTF

Strahlrohr mit umspritzter Isolierung Cool & Compact, **easywash365+** Pistole, Luftinjektor und Waschbürste (Borsten 60 mm). Max. 50 °C

R+M Nr.	Pistole	ISO	☉	↔	Ⓒ
202 600 955	Standard	700 mm	Waschbürste	900 mm	3/8" IG dreh.
202 600 970	Weep	700 mm	Waschbürste	900 mm	3/8" IG dreh..
202 600 985	Frostschutz	700 mm	Waschbürste	900 mm	3/8" IG dreh.
202 600 960	Standard	700 mm	Waschbürste	1.200 mm	3/8" IG dreh.
202 600 975	Weep	700 mm	Waschbürste	1.200 mm	3/8" IG dreh.
202 600 990	Frostschutz	700 mm	Waschbürste	1.200 mm	3/8" IG dreh.

LTF - Low Trigger Force 90 % geringere Haltekraft und 40 % geringere Abzugskraft gegenüber marktüblichen Pistolen.



LTF

Strahlrohr mit umspritzter Isolierung Cool & Compact, **easywash365+** Pistole und Düsenschutz ST-10 ohne Düse. Max. 310 bar / 150 °C

R+M Nr.	Pistole	ISO	☉	↔	Ⓒ
202 600 950	Standard	300 mm	1/4" IG NPT	600 mm	3/8" IG dreh.
202 600 966	Weep	700 mm	1/4" IG NPT	900 mm	3/8" IG dreh.
202 600 965	Weep	300 mm	1/4" IG NPT	600 mm	3/8" IG dreh.
202 600 980	Frostschutz	300 mm	1/4" IG NPT	600 mm	3/8" IG dreh.

Weitwurflanzen



3/8" IG. Edelstahl. Weitwurflanze 350 mm mit Isolierung ST-29 Cool & Compact 330 mm, Pistole ST-2300, seitlichem Handgriff und Düsenschutz aus Kunststoff ohne Düse.
Max. 280 bar / 45 l/min / 100 °C

R+M Nr.		
200 078 510	Düsenschutz ohne Düse	3/8" IG



1/2" IG. Edelstahl. Weitwurflanze 350 mm mit Isolierung ST-29 Cool & Compact 330 mm, Pistole ST-2320, seitlichem Handgriff und Düsenschutz aus Kunststoff ohne Düse.
Max. 150 bar / 80 l/min / 100 °C

R+M Nr.		
200 078 520	Düsenschutz ohne Düse	1/2" IG



1/2" IG. Edelstahl. Weitwurflanze 350 mm mit Isolierung ST-29 Cool & Compact 330 mm, Pistole easyfarm365+, seitlichem Handgriff und Düsenschutz aus Kunststoff ohne Düse.
Max. 250 bar / 60 l/min / 100 °C

R+M Nr.		
200 078 530	Düsenschutz ohne Düse	1/2" IG dreh.



1/4" AG. Edelstahl. Weitwurflanze 350 mm mit Isolierung ST-29 Cool & Compact 330 mm, seitlichem Handgriff und Düsenschutz aus Kunststoff ohne Düse.
Max. 280 bar / 130 l/min / 100 °C

R+M Nr.		
200 078 500	Düsenschutz ohne Düse	1/4" AG

Die Weitwurflanze kann an eine Niederdruckpumpe, eine Hochdruckpumpe, an das Stadtwassernetz oder das Löschwassernetz angeschlossen werden.

Sie arbeitet im Mitteldruckbereich und ist durch sehr gute Stabilität, gute Handhabbarkeit und Kompaktheit speziell für den intensiven Gebrauch konzipiert worden.

Der Handgriff ermöglicht während des Betriebes eine stufenlose Einstellung des Wasserstrahls. Man kann zwischen weitverfendendem Punktstrahl oder progressivem, konischem Sprühstrahl regulieren.

Um optimale Reinigungsergebnisse zu erzielen, muss die Düsengröße an die Pumpenleistung (Druck und Wassermenge) angepasst werden.

Düsen für Weitwurflanzen



M15x1 AG. Edelstahl

R+M Nr.	D
200 078 412	1,2 mm
200 078 415	1,5 mm
200 078 418	1,8 mm
200 078 420	2,0 mm
200 078 423	2,3 mm
200 078 425	2,5 mm
200 078 430	3,0 mm
200 078 435	3,5 mm

Funktionsweise Weitwurflanze



Progressiver, konischer Sprühstrahl



Weitverfendender Punktstrahl



Kombidüsenträger

ST-56 Kugelkombidüsen



R+M Nr.					
200 056 500	2 x 1/4" IG	1/4" IG		Messing	

ST-56 Kugelkombidüsen



R+M Nr.					
656 51	2 x 1/4" IG	M18 IG			

Funktionsprinzip einer Kugelkombidüse

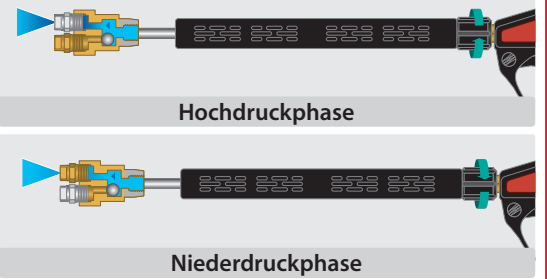

ST-52.1 Variopress



R+M Nr.		
200 052 600	1/4" IG	1/4" AG

Kupplung KW mit ST-52.1 Variopress



Kupplung KW : Variopress
1/4" AG. Messing

R+M Nr.
559 264

ST-58 Umschaltventile



R+M Nr.		
200 058 600	1/4" IG	1/4" IG

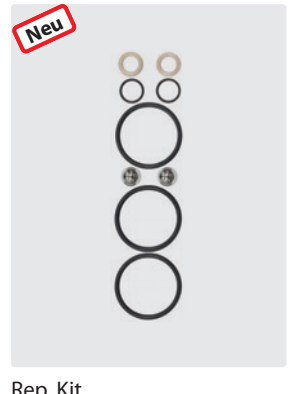

Rep. Kit

R+M Nr.
200 058 300

Mini Schwallregeldüsen



R+M Nr.		
657 20	1/4" IG	1/4" IG

R+M Schwallregeldüsen



R+M Nr.		
657 30	1/4" IG	1/4" IG

ST-51 Schwallregeldüsen



R+M Nr.		
200 051 530	1/4" IG	1/4" IG

Funktionsprinzip einer Schwallregeldüse

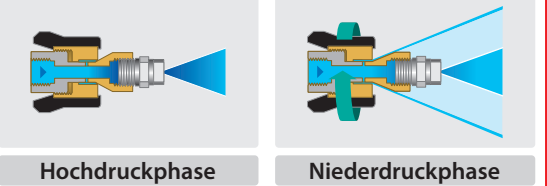

Konfektionierte Lanzen

Unterbodenlanzen



Lanze mit Düsenschutz ST-10 ohne Hochdruckdüse. Höhe 190 mm

R+M Nr.				
515 01	1/4" IG NPT	900 mm	HV M22	Stahl verzinkt

WC / Dachrinnenlanzen



Lanze mit Schwallregeldüse ohne Hochdruckdüse

R+M Nr.				
513 112	1/4" IG	500 mm	HV M22	Stahl verzinkt

Symbole Eingang Ausgang Länge Düse Material

ST-330 Schwenkbarer Düsenträger

- » Schwenken leicht gemacht!
- » Zur Reinigung von schwer zugänglichen Bereichen, Behältern z. B. Futtertröge und Dachrinnen
- » Einfaches und stufenloses Verstellen der Spritzrichtung
- » Komplet aus Edelstahl gefertigt
- » Schwenkbar bis zu einem Winkel von 240°

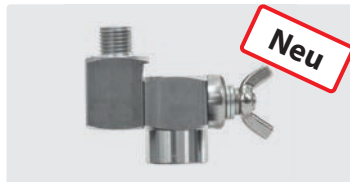

Edelstahl.
Max. 310 bar / 45 l/min / 150 °C

Edelstahl. **Feststellbar.**
Max. 310 bar / 45 l/min / 150 °C

Edelstahl. **Feststellbar.**
Max. 310 bar / 45 l/min / 150 °C

Edelstahl.
Max. 310 bar / 45 l/min / 150 °C

R+M Nr.	☺	☻
200 330 500	1/4" IG NPT	1/4" IG
200 330 510	1/4" AG	1/4" IG

R+M Nr.	☺	☻
200 330 501	1/4" IG NPT	1/4" IG
200 330 511	1/4" AG	1/4" IG

R+M Nr.	☺	☻
200 330 521	Mundstück	IG M18

R+M Nr.	☺	☻
200 330 600	Mundstück	IG M18

Düsenhalter schwenkbar

Düsenhalter schwenkbar. Edelstahl.
Max. 40 l/min / 90 °C



R+M Nr.	☺	☻	P
200 330 540	1/4" IG NPT	1/4" AG NPT	250 bar
200 330 530	1/4" IG NPT	1/4" AG BSP	350 bar

Wandreiniger

turbodevil



- » Rotierender Wandreiniger passend für Teleskoplanzen
- » Spritzschutzhäube aus Edelstahl mit Gummilippe oder Bürstenstreifen
- » Spritzschutzhäube ∅ 300 mm
- » Ohne Düsen.
Es werden 2 Düsen 1/4" AG mit 15° Sprühwinkel benötigt
- » Max. 250 bar / 90 °C.

R+M Nr.	☻	TYP	☼
521 032 251	M22 AG	Gummilippe	1,9 kg
521 032 254	M22 AG	Bürstenstreifen	1,9 kg
521 032 256	M18 IG	Gummilippe	1,9 kg
521 032 255	M18 IG	Bürstenstreifen	1,9 kg
521 032 258	1/4" IG	Gummilippe	1,9 kg
521 032 257	1/4" IG	Bürstenstreifen	1,9 kg

Spritzschutztrichter



Spritzschutztrichter aus PVC, mit Flügelschraube einstellbare Halterung aus Edelstahl zur Befestigung an Lanzen.
Max. 80° C

R+M Nr.	☼
200 029 351	200 mm

Zubehör für Wandreiniger

turbodevil

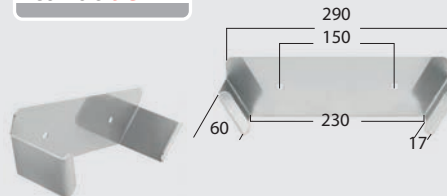

Wandhalterung
Wandreiniger
turbodevil.

R+M Nr.	M	☼
710 400 098	Edelstahl 2 mm	502 gr

Hochdruckteleskoplanzen

- » Leicht und handlich. Stufenlos ausziehbar. Je nach Ausführung von 2,3 - 7,4 m.
- » Lanze mit innengeführtem Hochdruckschlauch und montierter Suttner Pistole ST-601. Lanze wird ohne Hochdruckdüsen geliefert.
- » Max. 275 bar / 100 °C

Unsere Hochdruckteleskoplanzen sind bis zu 30 % leichter als vergleichbare Lanzen.

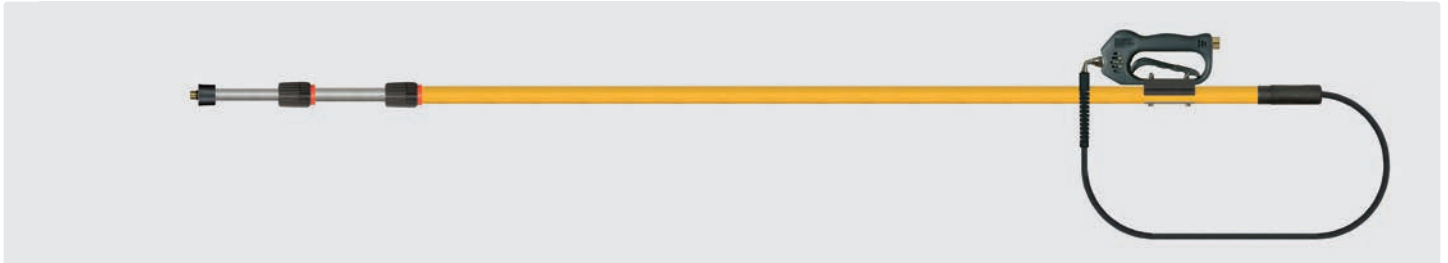

R+M Nr.	☒	☑	☐	☒
525 070 8	2,4 kg	1/4" AG	2,3 - 3,8 m	3/8" IG
525 085 8	4,3 kg	1/4" AG	2,3 - 5,6 m	3/8" IG
525 100 8	5,4 kg	1/4" AG	2,9 - 7,4 m	3/8" IG

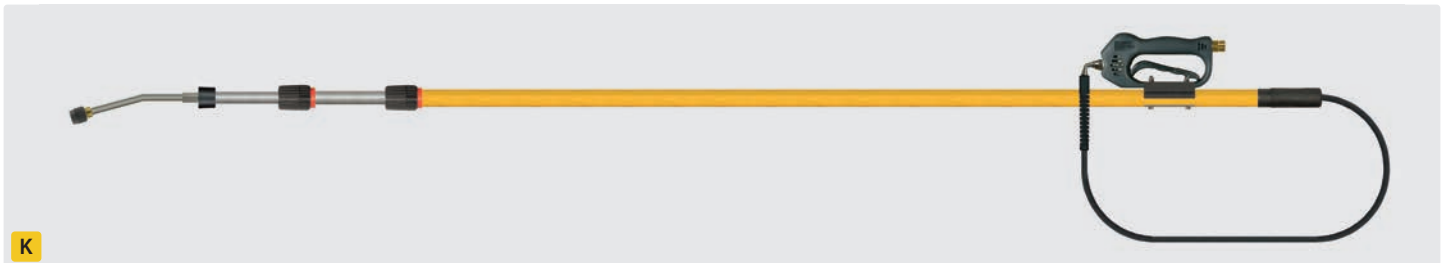

K

R+M Nr.	☒	☑	☐	☒
525 070 1	2,6 kg	Düsenschutz ohne Mundstück	2,3 - 3,8 m	M22 AG
525 085 1	4,5 kg	Düsenschutz ohne Mundstück	2,3 - 5,6 m	M22 AG
525 100 1	5,6 kg	Düsenschutz ohne Mundstück	2,9 - 7,4 m	M22 AG

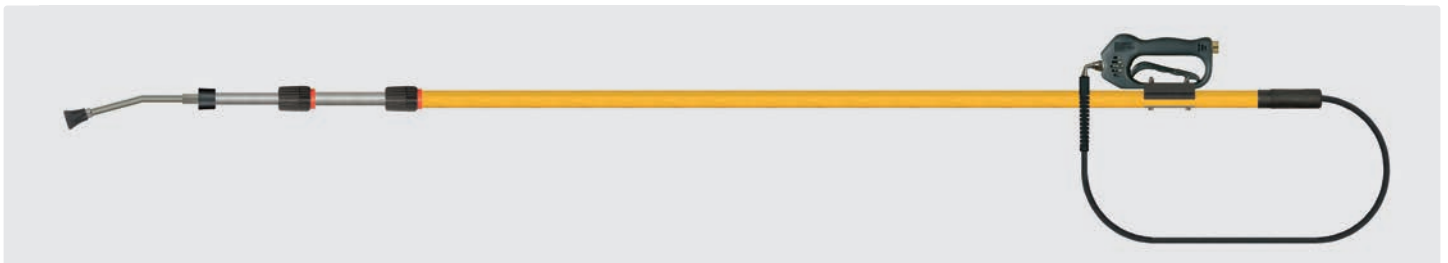

R+M Nr.	☒	☑	☐	☒
525 070 2	2,6 kg	Düsenschutz ST-10 - 1/4" IG NPT	2,3 - 3,8 m	3/8" IG
525 085 2	4,5 kg	Düsenschutz ST-10 - 1/4" IG NPT	2,3 - 5,6 m	3/8" IG
525 100 2	5,6 kg	Düsenschutz ST-10 - 1/4" IG NPT	2,9 - 7,4 m	3/8" IG



Teleskoplanzen finden Sie auf Seite 34.

Verschraubungen



R+M Nr.
525 901

Haltegurt für Teleskoplanzen



R+M Nr.
525 920

Symbole ☑ Ausgang ☒ Eingang ☐ Länge ☒ Gewicht TYP Typ ☒ Durchmesser Spedition ☐ Druck ☐ Material

Zubehör und Ersatzteile für Strahlrohre und Doppelstrahlrohre

Handgriffe für Strahlrohre

ST-53

ST-54



ST-007



Lanzenrohr 1/4"

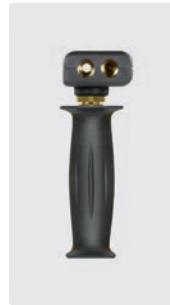

Isolierung ST-9

Ventil oben.
Max. 250 bar /
150 °CReparaturset
ST-53Ventil seitlich.
Max. 310 bar /
150 °CReparaturset
ST-54

R+M Nr.
200 009 700

R+M Nr.
200 009 600

R+M Nr.
200 009 680

R+M Nr.
120 000 010

R+M Nr.
120 000 005

R+M Nr.
200 054 492

R+M Nr.
200 054 450

ST-54

ST-154

Abstandshalter

Niederdruckdüse

Ventil waage-
recht. Max.
310 bar / 150 °C

R+M Nr.
200 054 480

Ventil seitlich.
Max. 500 bar /
150 °C

R+M Nr.
200 154 491

Reparaturset
ST-154

R+M Nr.
200 154 400

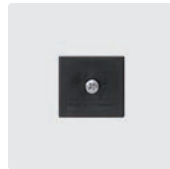

R+M Nr.
517 00

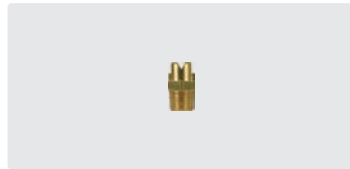

1/4" AG. Düse 40° 30. Messing

R+M Nr.
623 10

Strahlrohrbieger

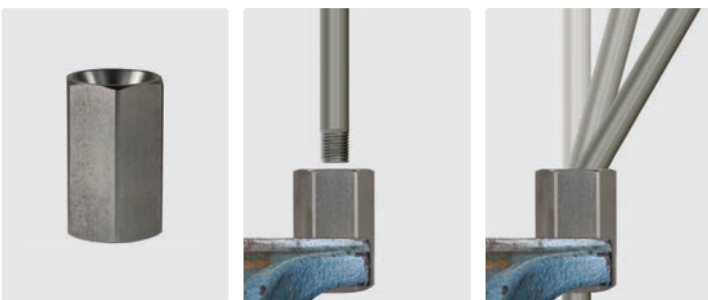

Edelstahl. Strahlrohrbieger für 1/4" AG Strahlrohre ohne Düsenverschraubung

R+M Nr.
040 003 600

Düsenstütze

Düsenstütze ST-11

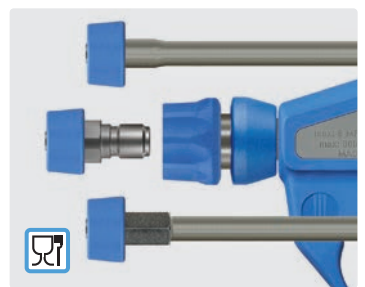
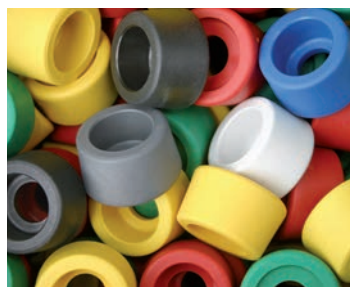

- » Der Düsenstütze ST-11 ist geeignet für Düsen mit 1/4" AG.
- » Hergestellt aus lebensmittelrechtlich unbedenklichen Kunststoffen gemäß Richtlinie 1935/2004/EG.
- » Besonders geeignet für die Lebensmittelindustrie.
- » Zum Befestigen wird der Düsenstütze bei der Düsenmontage zwischen der Düse und ihrer Aufnahme unverlierbar festgeklemt.

R+M Nr.	☐
020 001 124	weiß
020 001 149	blau
020 001 121	rot
020 001 122	grün

R+M Nr.	☐
020 001 123	gelb
020 001 157	grau
020 001 158	schwarz

Düsen­schütze und Düsen­muffen

2-Komponenten Düsen­schutz ST-10

Der ST-10 ist die perfekte Kombination aus harten und weichen Kunststoffen. Der Düsen­schutz eignet sich für Kalt- oder Heißwasseranwendungen in der Fahrzeug­wäsche, Landwirtschaft und Lebensmittel­industrie. Der ST-10 ist extrem zuverlässig. Der Schutz der Düsen ist garantiert und die zu reinigenden Oberflächen werden zugleich geschont. Für Düsen mit 1/4" AG NPT geeignet. Stahl verzinkt max. 400 bar. Edelstahl max. 500 bar

Kunststoff. Stahl verzinkt	Kunststoff. Stahl verzinkt	Kunststoff. Stahl verzinkt	Kunststoff. Stahl verzinkt	Kunststoff. Edelstahl	Kunststoff. Edelstahl	Für Düsen mit Filter. Kunststoff. Edelstahl	Für Düsen mit Filter. Kunststoff. Edelstahl
R+M Nr. 200 010 500	R+M Nr. 200 010 510	R+M Nr. 200 010 520	R+M Nr. 200 010 530	R+M Nr. 200 010 770	R+M Nr. 200 010 760	R+M Nr. 200 010 745	R+M Nr. 200 010 725
Kunststoff. Edelstahl	Kunststoff. Edelstahl	Kunststoff. Edelstahl	Kunststoff. Edelstahl	Kunststoff. Edelstahl	Kunststoff. Edelstahl		
R+M Nr. 200 010 700	R+M Nr. 200 010 710	R+M Nr. 200 010 720	R+M Nr. 200 010 730	R+M Nr. 200 010 755	R+M Nr. 200 010 740		

Für Düsen 1/4" AG NPT

ST-005. Kunststoff. Stahl verzinkt	ST-005. Kunst- stoff. Edelstahl	Gummi. Stahl verzinkt	Muffe. 4-Kant. Messing	ST-12. Kunststoff. Stahl verzinkt	1/4" IG NPT : 3/8" IG. Edelstahl. Muffe	Muffe. Rund. Edelstahl
R+M Nr. 200 000 003	R+M Nr. 200 000 008	R+M Nr. 519 05	R+M Nr. 518 00	R+M Nr. 200 012 500	R+M Nr. 710 101 350	R+M Nr. 040 004 100

Für Düsen 1/8" AG

ST-005. Kunststoff. Stahl verzinkt	Muffe. 6-Kant. Edelstahl	Muffe. Kunststoff. Für Düsen mit SW 13 + 14	2-Komponenten Düsen­schutz ST-10. Kunststoff. Edelstahl
R+M Nr. 200 000 004	R+M Nr. 518 70	R+M Nr. 519 32	R+M Nr. 200 010 830

Für Mundstücke

1/4" IG : M18 AG. Düsen­träger EG. Messing	O-Ring. Düsen­träger EG	1/4" IG : M18 AG. Düsen­träger EG. Edelstahl	M18 IG. Düsen­schutz
R+M Nr. 010 000 043	R+M Nr. 790 25	R+M Nr. 040 000 041	R+M Nr. 519 60
1/4" IG. Düsen- schutz komplett ohne Mundstück	1/4" IG : M18 IG. Adapter. Messing	1/4" AG : M18 IG. Adapter 2-teilig	3/8" AG : M18 IG. Adapter. Edelstahl
R+M Nr. 519 601	R+M Nr. 519 40	R+M Nr. 519 70	R+M Nr. 040 001 125

Adapter 500 bar Strahlrohre

	1/4" AG : M20 IG. Edelstahl
R+M Nr. 519 714 209	R+M Nr. 519 601

Symbole Farbe

Düsenstütze und Düsenmuffen

Für hydroblade®



1/4" IG : M20 AG.
Düsenträger.
Edelstahl

R+M Nr.
200 088 125



M20x1 IG.
Düsenstütze.
Messing

R+M Nr.
020 000 085

Pistolenverlängerungen



1/4" AG. Strahlrohr mit Isolierung ST-28 Cool & Compact.
Max. 400 bar / 150 °C

R+M Nr.				
200 028 303	1/4" AG	300 mm	330 mm	Stahl verzinkt



1/4" AG. Strahlrohr mit Isolierung ST-9.9 und HV M22.
Max. 400 bar / 150 °C

R+M Nr.				
200 009 945	HV M22		370 mm	Stahl verzinkt



1/4" AG. Strahlrohr mit Isolierung ST-29 Cool & Compact.
Max. 400 bar / 150 °C

R+M Nr.				
200 029 303	1/4" AG	300 mm	330 mm	Edelstahl



1/4" AG. Strahlrohr mit Isolierung ST-9.9 und HV M22.
Max. 400 bar / 150 °C

R+M Nr.				
200 009 940	HV M22		370 mm	Stahl verzinkt



1/4" AG. Strahlrohr mit Isolierung ST-9.1 und HV M22.
Max. 400 bar / 150 °C

R+M Nr.				
200 009 730	HV M22		350 mm	Edelstahl
200 009 731	HV M22		350 mm	Stahl verzinkt



1/4" AG. Strahlrohr mit umspritzter Isolierung.
Max. 400 bar / 150 °C

R+M Nr.				
070 004 340	1/4" AG	400 mm	440 mm	Edelstahl



1/4" AG. Strahlrohr mit Isolierung ST-9.1 und Kupplung KW.
Max. 400 bar / 150 °C

R+M Nr.				
200 009 750	Kupplung KW		260 mm	Edelstahl

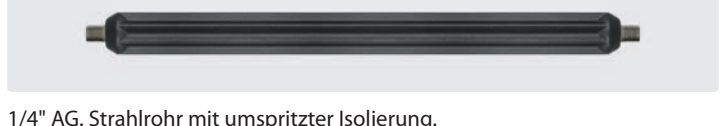

1/4" AG. Strahlrohr mit umspritzter Isolierung.
Max. 400 bar / 150 °C

R+M Nr.				
070 000 330	1/4" AG	300 mm	330 mm	Stahl verzinkt
070 000 240	1/4" AG	400 mm	440 mm	Stahl verzinkt



1/4" AG. Strahlrohr mit Isolierung und HV M22.
Max. 400 bar / 150 °C

R+M Nr.				
202 300 400	HV M22		340 mm	Stahl verzinkt



1/4" AG. Strahlrohr mit umspritzter Isolierung.
Max. 400 bar / 150 °C

R+M Nr.				
070 003 229	1/4" AG	300 mm	330 mm	Edelstahl

Pistolenverlängerungen mit Griff

1/4" AG. Strahlrohr mit Griff und Isolierung ST-28.2/ST-29.2 Cool & Compact. Max. 400 bar / 150 °C



R+M Nr.	☺	ISO	↔	M
200 028 204	1/4" AG	400 mm	430 mm	Stahl verzinkt
200 029 204	1/4" AG	400 mm	430 mm	Edelstahl

R+M Nr.	☺	ISO	↔	M
200 028 210	1/4" AG	400 mm	1.000 mm	Stahl verzinkt
200 029 210	1/4" AG	400 mm	1.000 mm	Edelstahl

Isolierungen für Strahlrohre

Isolierungen ST-9.9



Isolierung 330 mm. Geeignet für 1/4" Strahlrohre. Max. 150 °C

R+M Nr.
200 009 935

ST-9 Isohalbschalen



Isohalbschale 380 mm. Geeignet für 1/4" Strahlrohre. Max. 150 °C

R+M Nr.
200 009 510



Isolierung 330 mm. Geeignet für 1/4" Strahlrohre. Max. 150 °C

R+M Nr.
200 009 936

Adapter für Strahlrohre

M18 AG : TR20 IG. K-Lock 8. Messing.
Max. 400 bar / 150 °C

R+M Nr.
565 686

Lanzenhalterung, zweiteilig



Für Lanzen mit R+M / Suttner Isolierung und Anschluss: Stecknippel oder Außengewinde. Ohne Lanzenfixierung

R+M Nr.
105 610 050

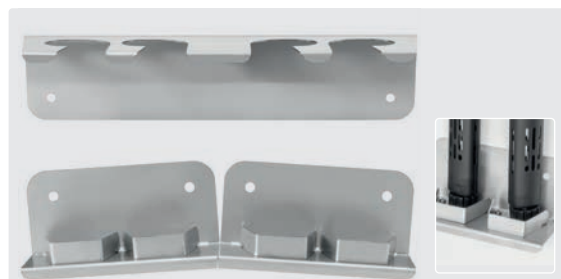

Für alle Lanzen mit R+M / Suttner Isolierung. Mit 4 Lanzenfixierungen zur Montage für Anschluss: Handverschraubung oder Innengewinde

R+M Nr.
105 610 055



Lanzenfixierung für alle Lanzen mit R+M / Suttner Isolierung, zum individuellen Nachrüsten

R+M Nr.
105 610 004

Symbole ☺ Ausgang ISO Isolierung ↔ Länge M Material

Strahlrohrhalter

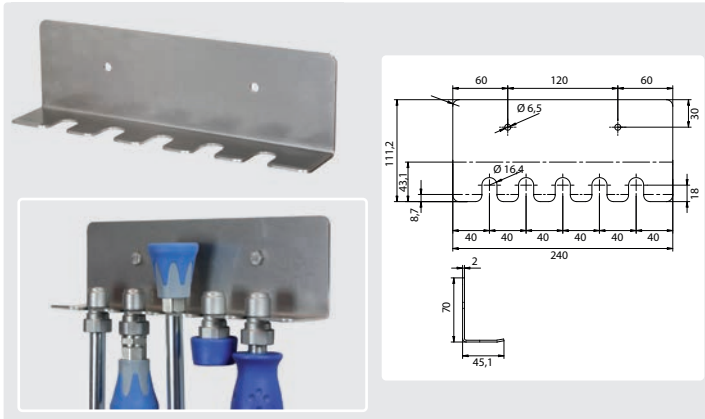

Edelstahl. Wandhalter für 5 Strahlrohre

R+M Nr.
040 003 830

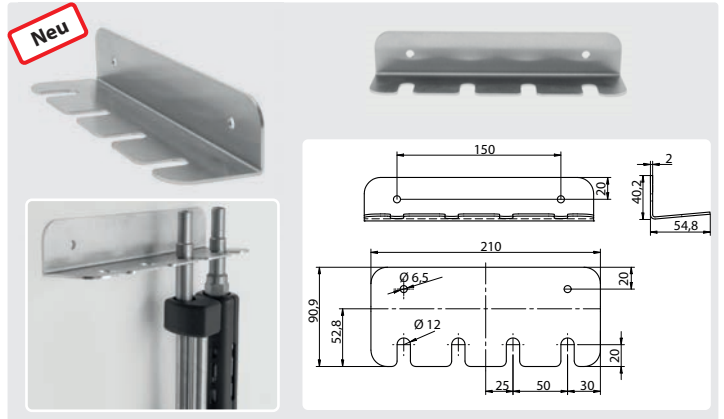

Edelstahl. Wandhalter für 4 Strahlrohre mit KW-Stecknippel

R+M Nr.
040 008 535

Universalhalterung

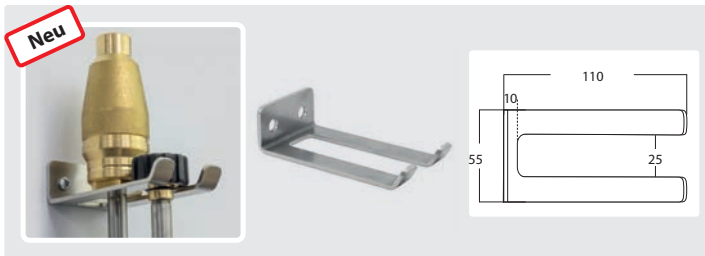

Edelstahlhalter für Wandmontage

R+M Nr.
710 400 097

Strahlrohrhalter



R+M Nr.
020 000 970